

Vive Hub

Installation Instructions
Please Read Before Installing

Power Supply (PS-J-20W-UNV):
Input: 120–277 V~ 50/60 Hz 0.6 A
Output: 24 V== 830 mA

P/N 041803
Rev A



Vive Hub (HJS-): 24-36 V== 350 mA

English

Model Numbers	Description	Replacement Parts	Description
HJS-0-FM	Starter hub, flush-mount adapter and power supply	PS-J-20W-UNV	Vive hub external power supply
HJS-1-FM	Vive hub, flush-mount adapter and power supply	H-MOUNT-FM	Flush-mount installation bracket
HJS-1-SM	Vive hub, surface-mount adapter and power supply	H-MOUNT-SM	Surface-mount installation bracket
HJS-2-FM	Premium Vive hub, flush-mount adapter and power supply		
HJS-2-SM	Premium Vive hub, surface-mount adapter and power supply		

Included Components

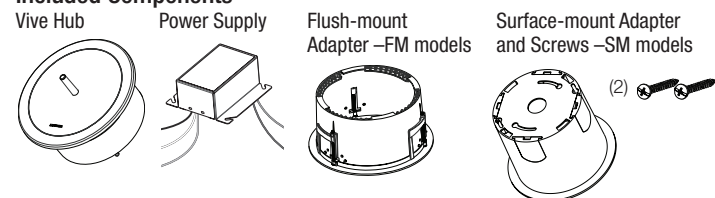

Important Notes

- General**
- For installation by a qualified electrician in accordance with all local and national electrical codes.
 - In Canada, separate over-current protection is required to be in accordance with the Canadian Electrical Code, Part 1.
 - The primary branch circuit must be protected by a 15 A or 20 A breaker (as applicable).
 - The primary wiring must be 18 AWG to 14 AWG (1.0 mm² to 2.5 mm²) and rated for at least 167 °F (75 °C).
 - If moisture or condensation is evident, allow the product to dry completely before installation.
 - Operate between 32 °F and 104 °F (0 °C and 40 °C).
 - 0% to 90% humidity, non-condensing.
 - For indoor use only.

CAUTION: Risk of Fire, Explosion, Leakage, and Burns. Do Not Recharge, Disassemble, Heat Above 212 °F (100 °C) or Incinerate. This product contains a lithium button/coin cell battery. Keep batteries away from children. If a new or used lithium button/coin cell battery is swallowed or enters the body, it can cause severe internal burns and can lead to death in as little as 2 hours. Always completely secure the battery compartment. If the battery compartment does not close securely, stop using the product, remove the batteries, and keep the batteries away from children. If you think batteries might have been swallowed or placed inside any part of the body, seek immediate medical attention. The battery in this device contains Perchlorate Material — special handling may apply. For more information, visit www.dtsc.ca.gov/hazardouswaste/perchlorate

- Vive Hub**
- Clean the Vive hub with a soft damp cloth only. DO NOT use any chemical cleaners.
 - DO NOT paint the Vive hub.
 - The Vive hub is part of a system and cannot be used to control a load without a compatible system device. Please refer to the system device(s) instruction sheet or www.lutron.com for installation information.
 - Up to 700 Lutron wireless devices can be associated with the Vive hub.
 - Installation near metal, other than a junction box, may reduce RF range. The Vive hub should be at least 12 in (305 mm) away from metal objects.
 - All wireless devices must be within 71 ft (22 m) of the Vive hub. This range applies to both Clear Connect devices and Wi-Fi.
 - A corporate Wi-Fi network can interfere with the Wi-Fi on the Vive hub. Where a corporate Wi-Fi network exists, it is recommended to connect the Vive hub to the corporate network using the Ethernet connection on the hub and disable the hub's Wi-Fi.
 - Must be mounted a minimum of 10 ft (3 m) from Wi-Fi router.
 - For a secure way to de-commission the Vive hub, please contact Lutron Customer Assistance.

Typical Application

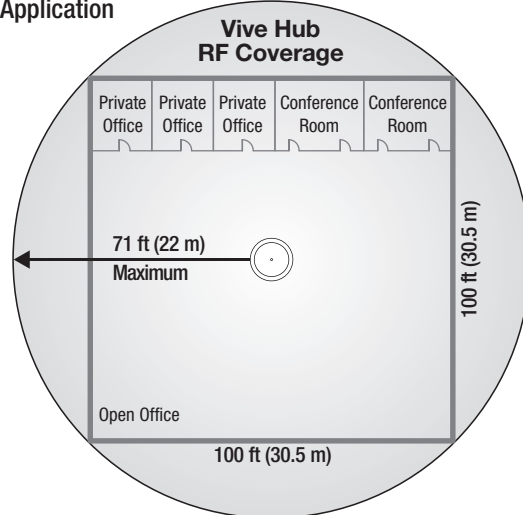

Instructions

Product Overview (Flush-mount Adapter shown)

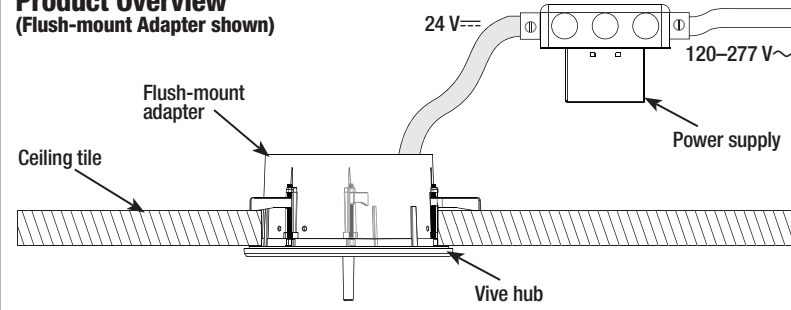

Installation

1 Turn OFF power at circuit breaker.

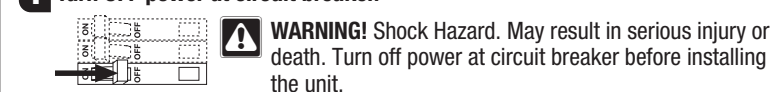

2 Installing the Mounting Adapter

The Vive hub can be mounted on a variety of ceiling materials (thickness ranging from 1/4 in to 1 1/4 in (6 mm to 32 mm) with the mounting bracket provided.

Flush-Mount adapter

A. Cut a 6 in (152 mm) diameter mounting hole in the ceiling to insert the mounting bracket.

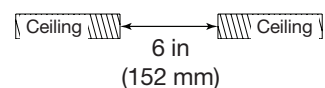

B. Insert the flush-mount Adapter into the hole and rotate the three brackets outwards by turning screws.

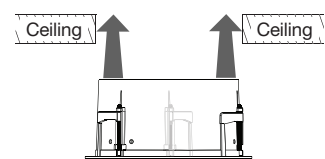

C. Using a Phillips head screwdriver, hand-tighten the brackets, clamping the adapter to the ceiling. DO NOT overtighten.

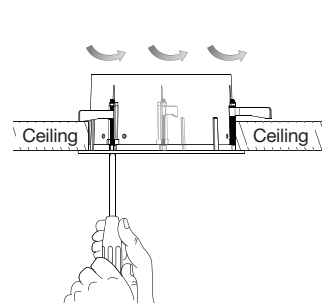

Surface-Mount adapter

A. 1. Remove installed doors to access the optional conduit knockouts. The knockouts provide a connection point for 1/2 in or 3/4 in (13 mm or 19 mm) conduit.



2. Attach the surface-mount adapter to the wall or ceiling using the included screws or appropriate screws that will securely mount the device.

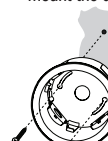

Note: The provided screws may not be suitable for your application.

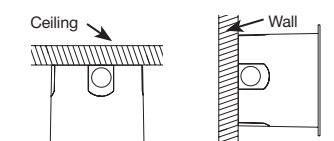

B. Alternate installation methods: Attach the surface-mount adapter to a junction box (4 in x 4 in (102 mm x 102 mm) square or 4 in (102 mm) octagonal).

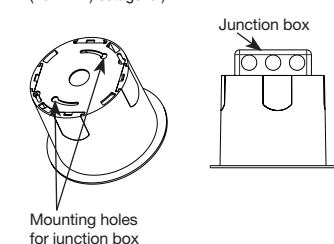

3 Wiring

A. Power Supply

- Ground the junction box in accordance with NEC®/local codes.
- Mount the power supply to the junction box. The power supply must be mounted within 100 ft (30 mm) of the Vive hub.
- Make wiring connections as shown.

Note: DO NOT power the Vive hub with an Uninterruptable Power Supply (UPS) or emergency generator power. The Vive hub must be powered with normal power only when emergency PowPak /Fixture Controllers are utilized in the system. If the Vive hub is powered from UPS or emergency generator power any emergency PowPak utilized in the system will either not enter emergency mode, or exit emergency mode prematurely.

Note: Maintain separation of the power supply Class 2 output wiring from all other conductors by a minimum of 1/4 in (6.4 mm) or by a non-conductive sleeve or non-conductive barrier.

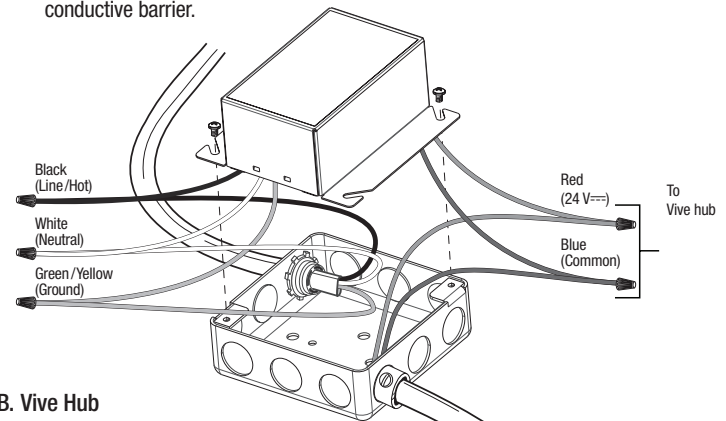

B. Vive Hub

- Run the low-voltage wiring from the power supply to the Vive hub. Most applications will require an additional length of wire to connect the junction box with the Vive hub. Wiring should be 24 AWG–12 AWG (0.2 mm²–2.5 mm²).
- Wire the Vive hub terminal block. Contact Closure Input 1 (CC1) is programmed by default to meet Title 24 Automatic Demand Response (where applicable). Closing this input will shed the lighting load by 20% for connected Vive compatible lighting devices. Contact Closure Input 2 (CC2) is programmed by default to have no effect. CC2 can be configured during programming. Note: Terminal blocks are removable for ease of wiring.

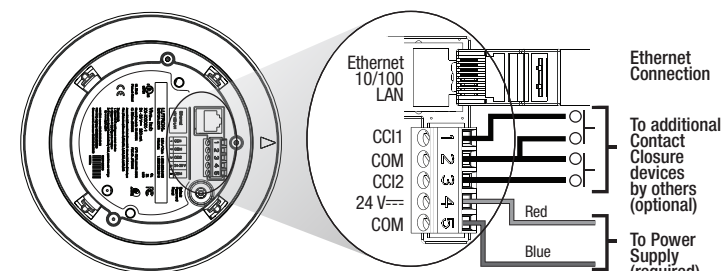

- Connect the Ethernet cable to connect to Building Management Systems, wired networks, and other Vive hubs.

4 Attaching the Vive Hub to the Adapter

Note: Prior to installing the hub, record the Wi-Fi SSID printed on the label.

Attach the Vive hub into the ceiling-mount adapter by inserting and twisting in a clockwise direction until the hub locks into place.

Flush-mount Adapter

Twist Vive hub until ratcheted flush with ceiling.

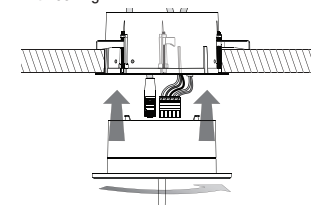

Surface-mount Adapter

Twist Vive hub until hub clicks into place.

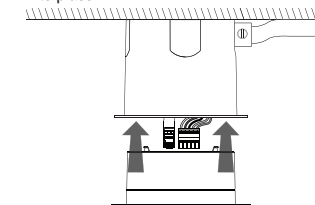

5 Turn ON power at circuit breaker.

6 Programming

The Vive hub can be set-up easily with any Wi-Fi enabled iOS® or Android® compatible device.

- Download the Lutron Vive app.



- Open the app and follow the instructions.

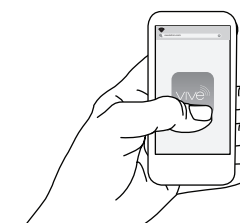

LED Feedback

Mode / Error	LED Pattern Description
Normal Operation	Blink White once every 10 seconds
Software update	Blink alternately between Blue and White
Reset to factory defaults	Blink alternately between Green and Amber
Recovery	Solid Blue

Troubleshooting

www.lutron.com/vive

Symptom	Possible Solutions
Forgot password	<ul style="list-style-type: none"> Hold the button on the back of the Vive hub for 10 seconds or until the LED flashes white.
Cannot connect over Wi-Fi	<ul style="list-style-type: none"> Move closer to the Vive hub. Verify that the power is connected to the hub. Check Wi-Fi settings on the smart device. Connect over the Ethernet and verify that the Wi-Fi is enabled on the hub (see Wi-Fi settings).
Cannot connect over Ethernet	<ul style="list-style-type: none"> Verify that the power is connected to the Vive hub. Verify that the wired Ethernet is connected properly. Verify that the Ethernet cable is less than 328 ft (100 m) in length.
LED is Off	<ul style="list-style-type: none"> Verify that the power is connected to the Vive hub. LED should blink once every 10 seconds if the Vive hub is powered properly.
LED is red	<ul style="list-style-type: none"> Contact Lutron only if maintained more than 30 seconds or occurs periodically.
LED is blue	<ul style="list-style-type: none"> Contact Lutron.
External events (such as Automatic Demand Response) are not triggering	<ul style="list-style-type: none"> Verify the contact closure input 1 is connected. Check the programming for contact closure inputs.

Customer Assistance:
U.S.A. / Canada / Caribbean: 1.844.LUTRON1
Mexico: +1.888.235.2910
Others: +1.610.282.3800
www.lutron.com/support

Limited Warranty: www.lutron.com/TechnicalDocumentLibrary/warranty.pdf

For FCC/IC information: Please visit: www.lutron.com/fcc-ic

Vive Hub

Instructions d'installation
Veuillez lire avant l'installation

Alimentation (PS-J-20W-UNV) :
Entrée : 120–277 V~ 50/60 Hz 0,6 A
Sortie : 24 V=== 830 mA

N° de pièce
041803 Rév A



Vive Hub (HJS-) : 24-36 V=== 350 mA

Français

Noméros de modèle	Description	Pièces de rechange	Description
HJS-0-FM	Hub de démarrage, adaptateur de montage encastré et alimentation	PS-J-20W-UNV	Alimentation externe du Vive Hub
HJS-1-FM	Vive Hub, adaptateur de montage encastré et alimentation	H-MOUNT-FM	Support pour montage encastré
HJS-1-SM	Vive Hub, adaptateur de montage en surface et alimentation	H-MOUNT-SM	Support pour montage en surface
HJS-2-FM	Premium Vive Hub, adaptateur de montage encastré et alimentation		
HJS-2-SM	Premium Vive Hub, adaptateur de montage en surface et alimentation		

Composants inclus

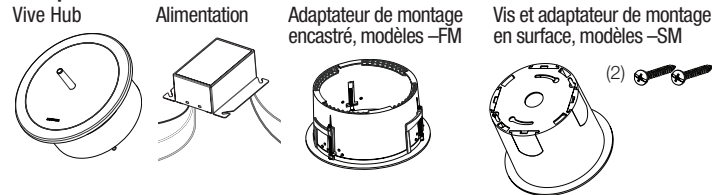

Remarques importantes

Généralités

- À faire installer par un électricien qualifié conformément à tous codes électriques en vigueur.
- Au Canada, une protection de surintensité séparée est requise afin de respecter la section 1 du code électrique canadien.
- Le circuit dérivé principal doit être protégé par un disjoncteur de 15 A ou 20 A (le cas échéant).
- Le câblage principal doit être de 1,0 mm² à 2,5 mm² (18 AWG à 14 AWG) et qualifié pour au moins 75 °C (167 °F).
- Si de l'humidité ou de la condensation est apparente, laissez le produit sécher avant son installation.
- Fonctionne entre 0 °C et 40 °C (32 °F et 104 °F).
- 0 à 90 % d'humidité, sans condensation.
- Utilisation à l'intérieur seulement.

ATTENTION : Risque d'incendie, d'explosion, de fuite et de brûlures. NE PAS recharger, démonter, écraser, percer, chauffer au-dessus de 100 °C (212 °F) ou brûler la pile. Ce produit contient une pile bouton au lithium. Conservez les piles hors de portée des enfants. Si une pile bouton au lithium neuve ou usée est ingérée ou pénètre dans le corps, cela peut provoquer des brûlures internes graves et entraîner la mort en seulement 2 heures. Sécurisez toujours complètement le compartiment de la pile. Si le compartiment de la pile ne se ferme pas correctement, arrêtez d'utiliser le produit, retirez la pile et conservez-la hors de portée des enfants. Si vous pensez que la pile a pu être avalée ou a pu pénétrer toute partie du corps, consultez immédiatement un médecin. La pile de cet appareil contient du perchlorate – une manipulation particulière peut être nécessaire. Pour plus d'informations, consultez www.dtsc.ca.gov/hazardouswaste/perchlorate

Vive Hub

- Nettoyez le Vive Hub avec un chiffon doux et humide seulement. NE PAS utiliser de nettoyants chimiques.
- NE PAS peindre le Vive Hub.
- Le Vive Hub fait partie d'un système et ne peut pas être utilisé pour commander une charge sans un appareil de système compatible. Veuillez vous référer à la fiche d'instruction du/des appareil(s) de système ou www.lutron.com pour les informations concernant l'installation.
- Jusqu'à 700 appareils sans fil Lutron peuvent être attribués au Vive Hub.
- Toute installation à proximité de métal autre qu'un boîtier de raccordement peut réduire la portée du signal radio. Le Vive Hub doit se trouver à au moins 305 mm (12 po) d'objets métalliques.
- Tous les appareils sans fil doivent se trouver à moins de 22 m (71 pi) du Vive Hub. Cette plage s'applique aux appareils Clear Connect et au Wi-Fi.
- Un réseau Wi-Fi d'entreprise peut interférer avec le Wi-Fi du Hub Vive. Lorsqu'un réseau Wi-Fi d'entreprise existe, il est recommandé de connecter le Hub Vive au réseau d'entreprise en utilisant la connexion Ethernet du Hub et de désactiver le Wi-Fi du Hub.
- Doit être installé à au moins 3 m (10 pi) du routeur Wi-Fi.
- Pour mettre le Vive Hub hors service de façon sécurisée, veuillez contacter le service d'assistance à la clientèle de Lutron.

Application typique

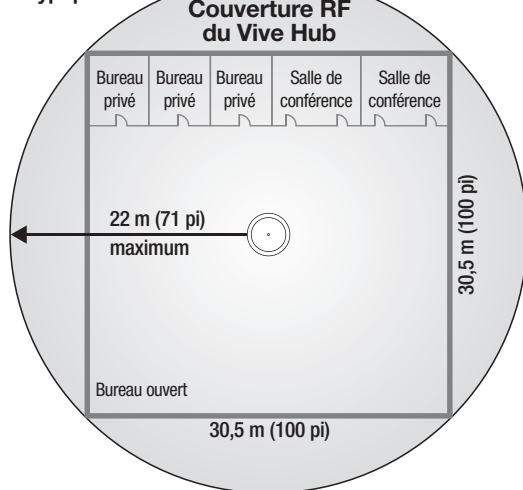

Présentation du produit

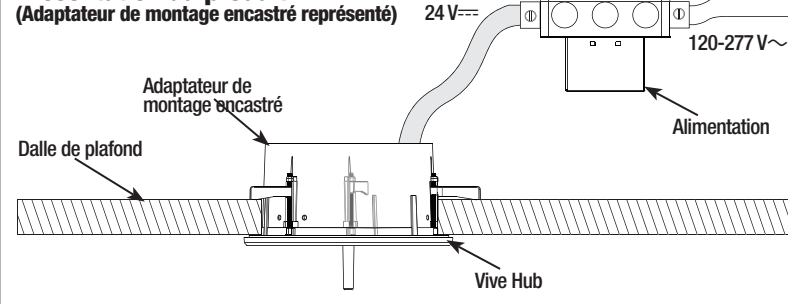

Installation

1 Couper le courant au niveau du disjoncteur.



2 Installer l'adaptateur de montage

Le Vive Hub peut être monté sur différents matériaux de plafond (épaisseur allant de 6 mm à 32 mm (1/4 po à 1 1/4 po) avec le support de montage fourni.

Adaptateur de montage encastré

A. Découpez un trou de montage d'un diamètre de 152 mm (6 po) dans le plafond pour insérer le support de montage.

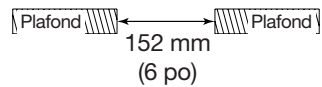

B. Insérez l'adaptateur de montage encastré dans le mur et faites tourner les trois supports vers l'extérieur en tournant les vis.

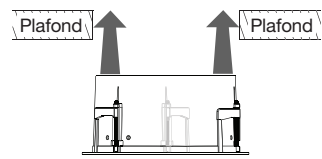

C. À l'aide d'un tournevis cruciforme, serrez à la main les supports, en serrant l'adaptateur au plafond. NE PAS trop serrer.

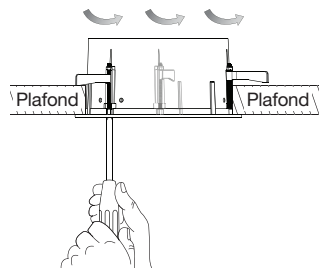

Adaptateur de montage en surface

A. Retirez les portes installées pour accéder aux entrées à perforez de conduit optionnelles. Les entrées à perforez offrent un point de connexion pour un conduit de 13 mm ou 19 mm (1/2 po ou 3/4 po).

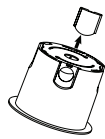

2. Attachez l'adaptateur de montage en surface au mur ou au plafond à l'aide des vis incluses ou vis appropriées qui permettront d'installer l'appareil de façon sécurisée.

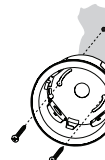

Remarque : Les vis fournies peuvent ne pas convenir à votre application.

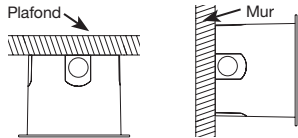

B. Différentes méthodes d'installation : Attachez l'adaptateur de montage en surface à un boîtier de raccordement (102 mm x 102 mm (4 po x 4 po) carré ou 102 mm (4 po) octogonal).

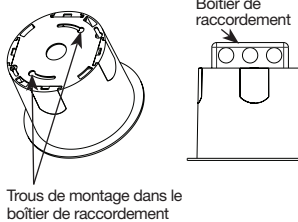

Trous de montage dans le boîtier de raccordement

3 Câblage

A. Alimentation

- Mettez le boîtier de raccordement à la terre conformément à la norme NEC[®]/aux codes locaux.
- Raccordez l'alimentation au boîtier de raccordement. L'alimentation doit être montée à moins de 30 m (100 pi) du Vive Hub.
- Effectuez le câblage comme indiqué.

Remarque : N'alimentez PAS le hub Vive avec une alimentation sans coupure (UPS) ou un générateur de secours. Le hub Vive doit être alimenté par une alimentation normale seulement lorsque des PowPak / des commandes de luminaires de secours sont utilisés dans le système. Si le hub Vive est alimenté par une alimentation sans coupure (UPS) ou un générateur de secours, les PowPak de secours utilisés dans le système ne passeront pas en mode de secours ou ils quitteront le mode de secours de façon prématurée.

Remarque : Maintenir le câblage de sortie de l'alimentation de classe 2 séparé de tous les autres conducteurs d'un minimum de 6,4 mm (1/4 po) ou par un manchon non conducteur ou une barrière non conductrice.

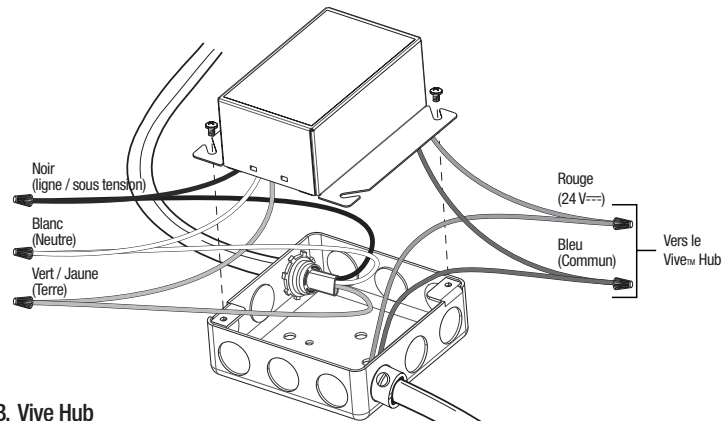

B. Vive Hub

- Branchez le câblage basse-tension entre l'alimentation et le Vive Hub. La plupart des applications nécessitent une longueur supplémentaire de câble pour brancher le boîtier de raccordement au Vive Hub. Le câblage doit être de 0,2 mm² à 2,5 mm² (24 AWG à 12 AWG).
- Câblez le bornier du Vive Hub. L'entrée à contacts sec 1 (CC1) est programmée par défaut pour répondre au Titre 24 de la Réponse à la demande automatique (le cas échéant). La fermeture de cette entrée entraînera un délestage de 20 % pour les dispositifs d'éclairage compatibles Vive connectés. L'entrée à contact sec 2 (CC2) est programmée par défaut pour n'avoir aucun effet. La CC2 peut être configurée pendant la programmation.

Remarque : Les borniers peuvent être retirés pour faciliter le câblage.

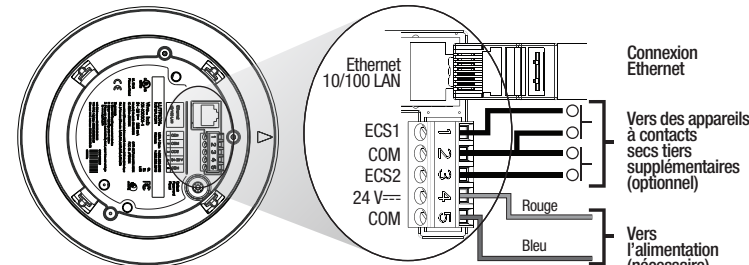

- Branchez le câble Ethernet pour connecter les Systèmes de gestion du bâtiment, réseaux câblés et autres Vive Hubs.

4 Attacher le Vive Hub à l'adaptateur.

Remarque : Avant d'installer le Hub, enregistrez le SSID du Wi-Fi imprimé sur l'étiquette. Attachez le Vive Hub à l'adaptateur de montage au plafond en l'insérant et en le tournant dans le sens horaire jusqu'à ce que le Hub se verrouille en position.

Adaptateur de montage encastré

Faites tourner le Vive Hub jusqu'à ce qu'il soit encastré au plafond.

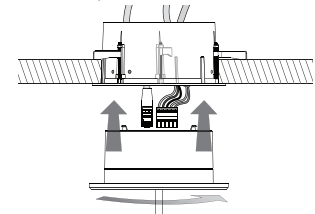

Adaptateur de montage en surface

Tournez le Vive Hub jusqu'à ce que vous l'entendiez s'enclencher.

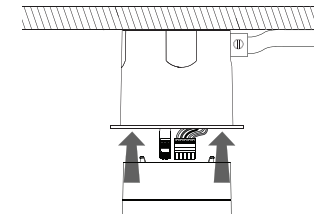

5 Mettez le disjoncteur sous tension.

6 Programmation

Le hub Vive peut être installé facilement avec un appareil compatible avec iOS[®] ou Android[®] disposant d'une connexion Wi-Fi.

- Téléchargez l'application Vive de Lutron



- Ouvrez l'application et suivez les instructions.

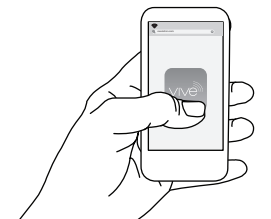

Retour de la DEL

Mode / Erreur	Description du comportement de la DEL
Fonctionnement normal	Clignote en blanc une fois toutes les 10 secondes
Mise à jour du logiciel	Clignote alternativement entre bleu et blanc
Restaurer les réglages d'usine	Clignote alternativement entre vert et orangé
Reprise	Bleu sans clignotement

Dépannage www.lutron.com/vive

Symptôme	Solutions possibles
Mot de passe oublié	<ul style="list-style-type: none"> Maintenez le bouton situé à l'arrière du Hub Vive pendant 10 secondes ou jusqu'à ce que la DEL clignote en blanc.
Impossible de se connecter au Wi-Fi	<ul style="list-style-type: none"> Rapprochez-vous du Vive Hub. Vérifiez que l'alimentation est raccordée au Hub. Vérifiez les paramètres Wi-Fi sur l'appareil intelligent. Connectez-vous à l'Ethernet et vérifiez que le Wi-Fi est activé sur le Hub (voir Paramètres Wi-Fi).
Impossible de se connecter via Ethernet	<ul style="list-style-type: none"> Vérifiez que l'alimentation est raccordée au Vive Hub. Vérifiez que le câble Ethernet est correctement branché. Vérifiez que le câble Ethernet mesure moins de 100 m (328 pi) de long.
La DEL est éteinte	<ul style="list-style-type: none"> Vérifiez que l'alimentation est raccordée au Vive Hub. La DEL devrait clignoter une fois toutes les 10 secondes si le Vive Hub est alimenté correctement.
La DEL est rouge	<ul style="list-style-type: none"> Contactez Lutron seulement si elle se maintient plus de 30 secondes ou se produit périodiquement.
La DEL est bleue	<ul style="list-style-type: none"> Contactez Lutron.
Les événements extérieurs (tels que la Réponse à la demande automatique) ne causent pas de déclenchements	<ul style="list-style-type: none"> Vérifiez que l'entrée à contact sec 1 est connectée. Vérifiez la programmation des entrées à contacts secs.

Assistance à la clientèle :
États-Unis / Canada / Caraïbes : 1.844.LUTRON1
Mexique: +1.888.235.2910
Autres : +1.610.282.3800
www.lutron.com/support

Garantie limitée : www.lutron.com/TechnicalDocumentLibrary/warranty.pdf

Pour les informations de la FCC/IC : veuillez consulter: www.lutron.com/fcc-ic

Vive Hub

Instrucciones de instalación

Por favor lea antes de instalar

Fuente de alimentación (PS-J-20W-UNV):

Entrada: 120–277 V~ 50/60 Hz 0,6 A
Salida: 24 V== 830 mA

N/P 041803
Rev. A



Vive Hub Interfaz del Modulo (HJS-):

24-36 V== 350 mA

Español

Números de modelo	Descripción	Piezas de recambio	Descripción
HJS-0-FM	Hub inicial, adaptador de montaje al ras y fuente de alimentación	PS-J-20W-UNV	Fuente de alimentación externa del Vive hub
HJS-1-FM	Vive hub, adaptador de montaje al ras y fuente de alimentación	H-MOUNT-FM	Soporte de instalación para montaje al ras
HJS-1-SM	Vive hub, adaptador de montaje en superficie y fuente de alimentación	H-MOUNT-SM	Soporte de instalación para montaje en superficie
HJS-2-FM	Premium Vive hub, adaptador de montaje al ras y fuente de alimentación		
HJS-2-SM	Premium Vive hub, adaptador de montaje en superficie y fuente de alimentación		

Componentes incluidos

Vive Hub Fuente de alimentación Adaptador de montaje al ras, modelos –FM Adaptador de montaje en superficie y tornillos, modelos –SM

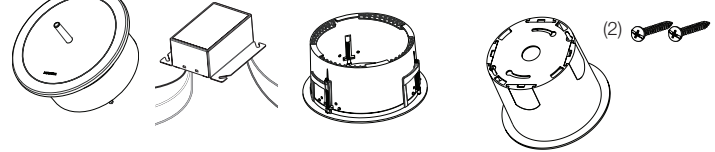

Notas importantes

Generalidades

- Para ser instalado por un electricista calificado de acuerdo con todas las normativas eléctricas locales y nacionales.
- En Canadá, se requiere una protección separada contra corrientes excesivas para satisfacer el Código Eléctrico Canadiense, Parte 1.
- El circuito del ramal principal debe estar protegido por un disyuntor de 15 A o 20 A (según corresponda).
- El cableado primario debe ser de 1,0 mm² a 2,5 mm² (18 AWG a 14 AWG) y estar especificado para al menos 75 °C (167 °F).
- Si hubiera señales evidentes de humedad o condensación, permita que el producto se seque por completo antes de la instalación.
- Opérela entre 0 °C y 40 °C (32 °F y 104 °F).
- 0 a 90% de humedad, sin condensación.
- Sólo para uso bajo techo.



PRECAUCIÓN: Riesgo de incendio, explosión, fugas, y quemaduras. NO recargue, desarme, aplaste, pinche, caliente a más de 100 °C (212 °F) ni incinere la batería. Este producto contiene una pila de celda de litio de tipo botón/moneda. Mantenga las pilas fuera del alcance de los niños. Si se tragara o ingresara al cuerpo una pila de celda de litio nueva o usada tipo botón/moneda, podría ocasionar quemaduras internas graves y causar la muerte en tan sólo dos horas. Asegure siempre completamente el compartimento de las pilas. Si el compartimento de las pilas no se cerrara de manera segura, deje de usar el producto, retire las pilas y manténgalas fuera del alcance de los niños. Si usted piensa que pueden haber sido tragadas pilas o introducidas en cualquier parte de su cuerpo, procure atención médica inmediata. La batería de este dispositivo contiene perclorato y podría requerir una manipulación especial. Para obtener más información visite www.dtsc.ca.gov/hazardouswaste/perchlorate

Vive Hub

- Limpie el Vive Hub con un paño suave y húmedo únicamente. NO utilice ningún limpiador químico.
- NO pinte el Vive Hub.
- El Vive Hub es parte de un sistema y no puede ser utilizado para controlar una carga sin un dispositivo de sistema compatible. Para obtener información de instalación consulte las hojas de instrucciones de los dispositivos del sistema o www.lutron.com.
- Pueden asociarse con el Vive Hub hasta 700 dispositivos Lutron inalámbricos.
- La instalación cerca de metales que no sean de una caja de conexiones podría reducir el rango de radiofrecuencia. El Vive Hub deberá estar al menos a 305 mm (12 pulg) de distancia de los objetos metálicos.
- Todos los dispositivos inalámbricos deben estar a menos de 22 m (71 pies) del Hub Vive. Este rango rige tanto para los dispositivos Clear Connect como para Wi-Fi.
- Una red Wi-Fi corporativa puede interferir con la conexión Wi-Fi del Hub Vive. Cuando exista una red Wi-Fi corporativa, se recomienda conectar el Hub Vive a la red corporativa utilizando la conexión Ethernet del Hub y deshabilitar la Wi-Fi del Hub.
- Debe montarse a un mínimo de 3 m (10 pies) del enrutador de Wi-Fi.
- Para obtener una forma segura de retirar de servicio el Vive hub, póngase en contacto con la Asistencia al cliente de Lutron.

Aplicación típica

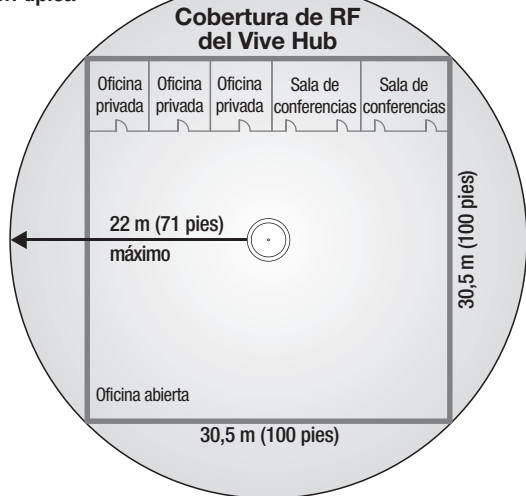

Descripción general del producto (Se muestra adaptador de montaje al ras)

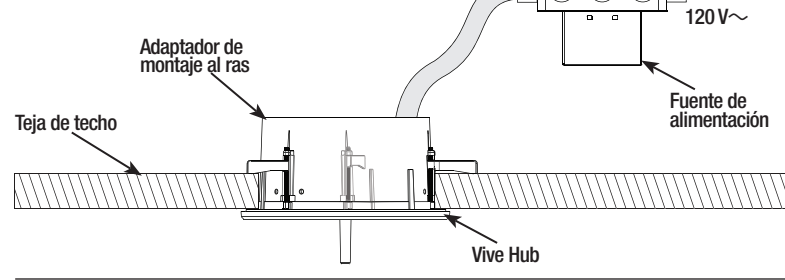

Instalación

1 DESACTIVE la alimentación eléctrica en el disyuntor.



¡Advertencia! Peligro de descarga eléctrica. Podría ocasionar lesiones graves o la muerte. Antes de instalar el equipo desconecte el suministro eléctrico en el disyuntor.

2 Instalación del adaptador de montaje

El Vive Hub puede ser montado en una variedad de materiales de techo con espesores que varían entre 6 mm y 32 mm (1/4 pulg a 1 1/4 pulg) con el soporte de montaje proporcionado.

Adaptador de montaje al ras

A. Corte un orificio de montaje de 152 mm (6 pulg) de diámetro en el techo para insertar la escuadra de montaje.

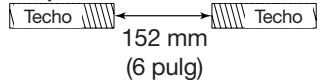

B. Inserte el adaptador de montaje al ras en el orificio y rote los tres soportes hacia afuera girando los tornillos.

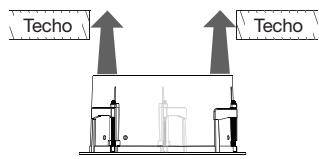

C. Con un destornillador de punta Phillips apriete a mano los soportes, fijando el adaptador al techo. NO LOS APRIETE EXCESIVAMENTE.

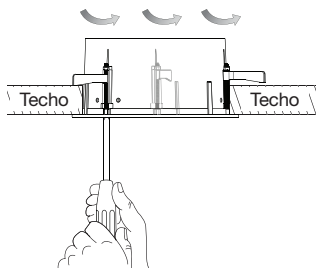

Adaptador de montaje en superficie

A. Retire las puertas instaladas para acceder a las tapas ciegas de conducto opcionales. Las tapas ciegas proporcionan un punto de conexión para los conductos de 13 mm o 19 mm (1/2 pulg o 3/4 pulg).

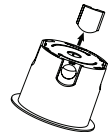

2. Conecte el adaptador de montaje en superficie a la pared o al techo utilizando los tornillos incluidos o tornillos adecuados que monten firmemente el dispositivo.

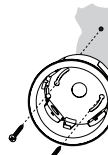

Nota: Los tornillos suministrados podrían no ser adecuados para su aplicación.

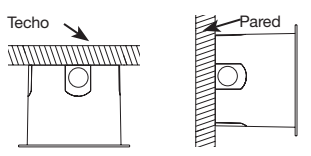

B. Métodos de instalación alternativos: Conecte el adaptador de montaje en superficie a una caja de conexiones (102 mm x 102 mm (4 pulg x 4 pulg) cuadrada o 102 mm (4 pulg) octogonal).

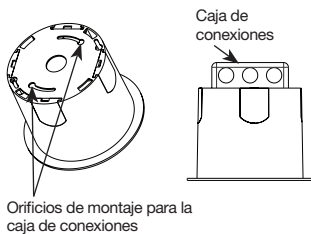

3 Cableado

A. Fuente de alimentación

- Ponga a tierra la caja de conexiones de acuerdo con la norma NEC o las normativas locales.
- Monte la fuente de alimentación a la caja de conexiones. La fuente de alimentación debe montarse a menos de 30 m (100 pies) del Vive Hub.
- Efectúe las conexiones del cableado tal como se muestra.

Nota: NO alimente el hub Vive con una fuente de alimentación ininterrumpible (UPS) ni con energía eléctrica proveniente de un generador de emergencia. El hub Vive sólo debe ser energizado con alimentación eléctrica normal cuando se utilizan PowPak de emergencia / controladores de artefactos en el sistema. Si el hub Vive se alimentara desde una UPS o con energía proveniente de un generador de emergencia, cualquier PowPak de emergencia utilizado en el sistema no ingresará al modo de emergencia o saldrá del mismo prematuramente.

Nota: Mantenga la separación del cableado de la salida de la fuente de alimentación Clase 2 respecto de todos los demás cables a un mínimo de 6,4 mm (1/4 pulg) o mediante una camisa no conductiva o una barrera no conductiva.

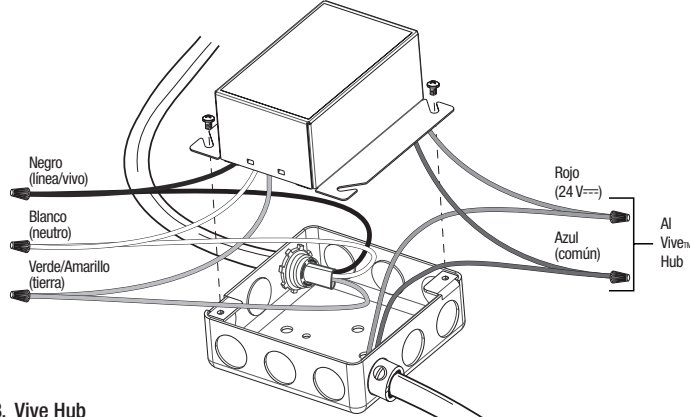

B. Vive Hub

- Tienda el cableado de bajo voltaje desde la fuente de alimentación hasta el Vive Hub. La mayoría de las aplicaciones requerirá una longitud adicional de cable para conectar la caja de conexiones con el Vive Hub. El cableado deberá ser de 0,2 mm² a 2,5 mm² (24 AWG a 12 AWG).
- Cablee el bloque de terminales del Vive Hub. La entrada 1 de cierre de contactos (CCI1) está programado de forma predeterminada para satisfacer el Título 24 Respuesta automática a la demanda (donde corresponda). El cierre de esta entrada reducirá la carga de iluminación en un 20% para los dispositivos de iluminación compatibles con Vive conectados. La entrada 2 de cierre de contactos (CCI2) está programada de manera predeterminada para no tener ningún efecto. CCI2 puede ser configurado durante la programación. Nota: Los bloques de terminales son extraíbles para facilitar el cableado.

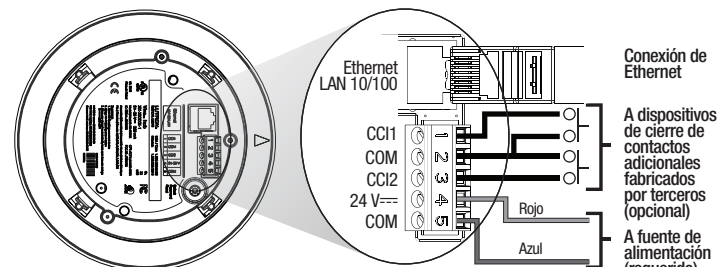

- Conecte el cable de Ethernet para conectarse a los sistemas de gestión del edificio, las redes cableadas y otros Vive Hubs.

4 Conexión del Vive Hub al adaptador

Nota: Antes de instalar el Hub, registre el SSID del Wi-Fi impresa en la etiqueta. Conecte el Vive Hub al adaptador de montaje en techo insertándolo y girándolo en sentido horario hasta que el Hub se bloquee en su lugar.

Adaptador de montaje al ras

Gire el Vive Hub hasta que quede atornillado a ras al cielorraso.

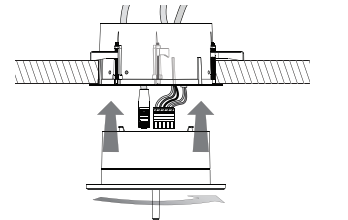

Adaptador de montaje en superficie

Gire el Vive Hub hasta que calce con un clic en su lugar.

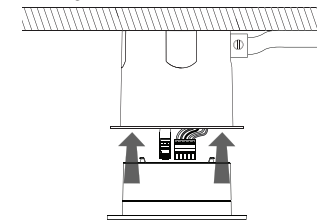

5 ACTIVE la alimentación eléctrica en el disyuntor.

6 Programación

El hub Vive puede ser configurado fácilmente con cualquier dispositivo iOS o Android compatible habilitado para Wi-Fi.

- Descargue la aplicación Vive de Lutron



- Abra la aplicación y siga las instrucciones.

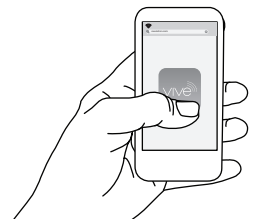

Retroalimentación del LED

Modo / Error	Descripción del patrón de LED
Operación normal	Parpadea de blanco una vez cada 10 segundos
Actualización de software	Parpadea alternativamente entre azul y blanco
Se restablecieron los valores predeterminados de fábrica	Parpadea alternativamente entre verde y ámbar
Recuperación	Azul permanente

Solución de problemas

www.lutron.com/vive

Síntoma	Posibles soluciones
Ha olvidado su contraseña	<ul style="list-style-type: none"> Mantenga pulsado el botón ubicado en la parte trasera del Hub Vive durante 10 segundos o hasta que el LED destelle en color blanco.
No se puede conectar a través de Wi-Fi	<ul style="list-style-type: none"> Acérquese más al Vive Hub. Verifique que el Hub tenga conectada la alimentación eléctrica. Verifique la configuración de Wi-Fi en el dispositivo inteligente. Conéctese a través de Ethernet y verifique que la conexión Wi-Fi esté habilitada en el Hub (consulte los ajustes de Wi-Fi).
No se puede conectar a través de Ethernet	<ul style="list-style-type: none"> Verifique que la alimentación eléctrica esté conectada al Vive Hub. Verifique que la Ethernet cableada esté conectada correctamente. Verifique que el cable de Ethernet tenga menos de 100 m (328 pies) de longitud.
El LED está apagado	<ul style="list-style-type: none"> Verifique que la alimentación eléctrica esté conectada al Vive Hub. Si el Vive Hub estuviera alimentado correctamente el LED deberá parpadear una vez cada 10 segundos.
El LED se ilumina de rojo	<ul style="list-style-type: none"> Póngase en contacto con Lutron sólo si se mantuvo más de 30 segundos u ocurre periódicamente.
El LED se ilumina de azul	<ul style="list-style-type: none"> Póngase en contacto con Lutron.
Los eventos externos (tales como la respuesta automática a la demanda) no ocasionan desconexiones	<ul style="list-style-type: none"> Verifique que la entrada de cierre de contactos 1 esté conectada. Verifique la programación para las entradas de cierre de contactos.

Asistencia al cliente:
E.U.A./Canadá/Caribe: 1.844.LUTRON1
México: +1.888.235.2910
Otros: +1.610.282.3800
www.lutron.com/support

Garantía limitada: www.lutron.com/TechnicalDocumentLibrary/warranty.pdf

Para obtener información de FCC/IC: Visite: www.lutron.com/fcc-ic