

Vive PowPak

Phase Select Dimming Module
Emergency Phase Select Dimming Module

Part of the Vive Family



RMJS-PNE-DV **120/277 V~ 50/60 Hz**
RMJS-PNE-DV-EM

- 450 W Incandescent/Halogen
- 450 VA LED (reverse-phase)
- 3 A Lutron Hi-lume 1% 2-wire LED driver (13 drivers max)
- 200 W LED NEMA SSL 7A-2015
- 450 W ELV
- 400 VA MLV
- 400 VA Fluorescent
- 0 W minimum load

Important Notes: Please read before installing.

For installation by a qualified electrician in accordance with all local and national electrical codes.

- Note:** Use copper conductors only.
- Check to see that the device type and rating is suitable for the application.
- DO NOT** install if product has any visible damage.
- If moisture or condensation is evident, allow the product to dry completely before installation.
- Operate between 0 °C and 40 °C (32 °F and 104 °F) ambient.
- 0% to 90% humidity, non-condensing.
- For indoor use only.
- For spec submittal, see <http://www.lutron.com/TechnicalDocumentLibrary/3691150.pdf>
- For application note, see <http://www.lutron.com/TechnicalDocumentLibrary/048781.pdf>
- Operation of a low-voltage circuit with removed or inoperative lamps may result in transformer overheating and premature failure. Lutron strongly recommends the following:
 - Do not operate low-voltage circuits without operative lamps in place.
 - Replace burned-out lamps as quickly as possible.
 - Use transformers that incorporate thermal protection or fused transformer primary windings to prevent transformer failure due to overcurrent.

IMPORTANT SAFEGUARDS

When using electrical equipment, basic safety precautions should always be followed including the following:

READ AND FOLLOW ALL SAFETY INSTRUCTIONS

- Do not use outdoors.
- Do not mount near gas or electric heaters.
- Equipment should be mounted in locations and at heights where it will not be subjected to tampering by unauthorized personnel.
- The use of accessory equipment not recommended by the manufacturer may cause an unsafe condition.
- Do not use this equipment for other than its intended use.

SAVE THESE INSTRUCTIONS

English

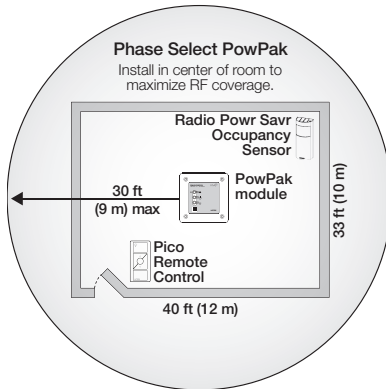

All Wireless Transmitters must be installed within 30 ft (9 m) of the PowPak module.

System Components

PowPak module

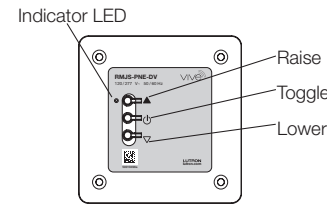

Wireless Transmitters

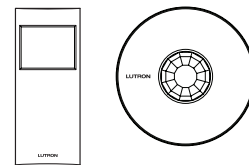

Radio Powr Savr
Occupancy/Vacancy Sensor
(10 maximum per PowPak module)

Pico Remote Control
(10 maximum per PowPak module)

Radio Powr Savr
Daylight Sensor
(1 maximum per PowPak module)

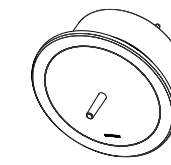

Vive Hub

Customer Assistance www.lutron.com/support

At least one phase dimmable lighting load (incandescent, halogen, LED, fluorescent, ELV, or MLV)
Consult third-party fixtures installation guide for fixture-specific wiring.

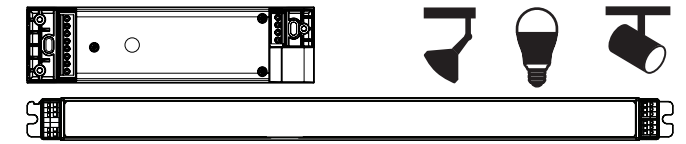

Note: All drivers and ballasts used with Vive wireless controls must comply with the limits pursuant to CAN ICES-005 and the FCC rules.

Start Here

1 Mount, Wire, and Install Phase Dimmable Devices and Lighting Fixtures

Consult third-party device installation guide

WARNING! Shock Hazard. May result in serious injury or death. Turn off power at circuit breaker before installing the unit.

NOTE: Output must NOT be used to control receptacles. Output must be directly connected to the load. Output breakers or switches must not be used.

2 Locate PowPak Module

Suggested Installation Location: Center of room to ensure proper RF coverage of area. For optimal RF performance: PowPak module must not be fully enclosed in metal. No metal should exist anywhere within 200 mm (8 in) in front of the front plate of the PowPak module. Mount a minimum of 0.6 m (2 ft) away from the controlled fixture. Ensure the junction box is well grounded (preferably via a metal conduit between the controlled fixture and the PowPak module junction box).

- A** PowPak module must be installed in a metal 101.6 mm x 101.6 mm (4 in x 4 in) junction box (minimum depth 54 mm (2.125 in) with mounting screws (provided). Please consult local and national electric codes for proper installation. **NOTE: Adding an extension ring is recommended for junction box depth extension. See 048781 for additional options.**

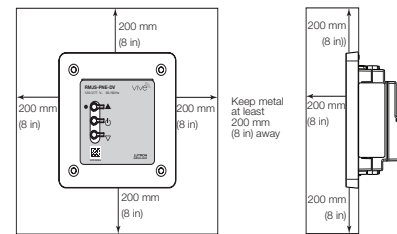

3 Install PowPak Module

- A** Connect the bare copper wire from the junction box to the green ground screw. Next, connect the power wires to the appropriate power and load connections.
- B** Once installed, energize the PowPak module.
- C** Use the **Toggle** button "⏻" to toggle between high-end and OFF to verify ballasts or LED drivers wiring.
- D** Use the **Raise** "▲" and **Lower** "▼" buttons to verify control wiring.

Wire Connector Information

| Red | 13 mm (1/2 in): 4.0, 2.5, & 1.5 mm ² (10, 12, & 14 AWG) | (1-3) 4.0 mm ² (10 AWG) (1-3) 2.5 mm ² (12 AWG) (1-3) 1.5 mm ² (14 AWG) |
|-----|--|--|
| | 16 mm (5/8 in): 1.0 & 0.75 mm ² (16 & 18 AWG) | (1-2) 4.0 mm ² & (1) 2.5 mm ² (10 & 12 AWG) (1-2) 4.0 mm ² & (1) 1.5 mm ² (10 & 14 AWG) (1-2) 2.5 mm ² & (1) 1.5 mm ² (12 & 14 AWG) (1-2) 4.0 mm ² & (1) 1.0 mm ² (10 & 16 AWG) (1-2) 2.5 mm ² & (1) 1.0 mm ² (12 & 16 AWG) (1-2) 1.5 mm ² & (1) 1.0 mm ² (14 & 16 AWG) (1-2) 4.0 mm ² & (1) 0.75 mm ² (10 & 18 AWG) (1-2) 2.5 mm ² & (1) 0.75 mm ² (12 & 18 AWG) (1-2) 1.5 mm ² & (1) 0.75 mm ² (14 & 18 AWG) |

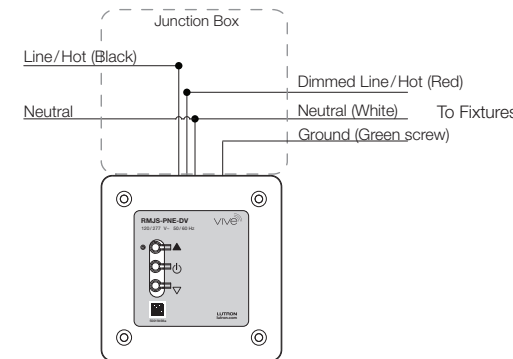
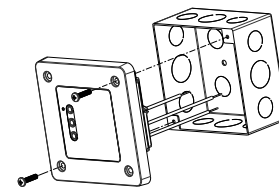

Note: RMJS-PNE-DV-EM requires the use of an automatic transfer switch to change from normal to emergency power. Refer to 048628 for wiring diagrams on www.lutron.com. If installing an emergency PowPak module and the wiring needs to be verified, follow "Reset Factory Defaults" procedure to exit emergency mode. Please note that any programming will be lost and will have to be reprogrammed. Only perform this step during initial installation and wiring verification.

Note: For periodic testing and maintenance of emergency systems, use a toggle switch or breaker to ensure proper operation. Refer to App Note # 781 (P/N 048781) on www.lutron.com for procedure.

Note: Momentary power outages can invoke emergency mode on the PowPak module. See Troubleshooting section for details.

Reset Factory Defaults

Note: In some instances, it may be necessary to reset the PowPak module and connected devices back to factory default settings. Before beginning, make sure that all devices are connected and powered.

- A** Triple-tap the **Toggle** button "⏻" on the PowPak module and hold until the LED begins to flash slowly; release button.
- B** Within 3 seconds of the start of flashing, triple-tap the same button again and the LEDs will flash rapidly indicating that the unit has been reset to factory defaults.

Note: Any associations or programming previously set up with the PowPak module will be erased and will need to be re-programmed.

Default Functionality

Occupancy Sensors

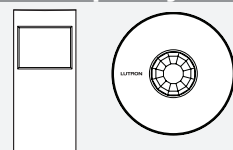

Occupied: All lights 100%.
Unoccupied: All lights off.

Daylight Sensor

All lights dim in response to daylight.



Wireless Controls



| | |
|-----------------|-----------------|
| On | All lights 100% |
| Favorite | All lights 50% |
| Off | All lights off |

Troubleshooting

| Issue | Solution |
|--|--|
| Fixtures cannot be controlled locally from PowPak module. | <ul style="list-style-type: none"> Ensure that the breaker(s) to the PowPak module are energized. Ensure that the PowPak module dimmed hot lead is wired to the lighting fixture(s). (Ensure that line/hot and dimmed hot leads are not swapped.) PowPak module may be in emergency mode. The indicator LED will flash On and Off at 2 second intervals while in emergency mode. <p>Reset PowPak module to factory defaults. See www.lutron.com/vivevideos</p> |
| Lights do not dim as expected. | <ul style="list-style-type: none"> Ensure that dimmed hot lead is wired properly. (Ensure that line/hot and dimmed line/hot leads are not swapped.) PowPak module may be in emergency mode. The indicator LED will flash On and Off at 2 second intervals while in emergency mode. |
| Lights do not respond to Wireless Transmitter(s) (Pico remotes and RPS sensors). | <ul style="list-style-type: none"> Ensure that the breaker(s) to the PowPak module and any connected ballasts or LED drivers are energized. Ensure that Wireless Transmitters are associated to the PowPak module. <p>Reset PowPak module to factory defaults. See www.lutron.com/vivevideos</p> |
| Lights are unstable at low-end (or high-end) or flash/flicker at turn-on or turn-off. | <ul style="list-style-type: none"> Adjust low-end (or high-end) trim. |
| Wireless Transmitter(s) (Pico remotes or RPS sensors) cannot be associated to PowPak module. | <ul style="list-style-type: none"> The maximum number of Wireless Transmitters have been associated to the PowPak module. To remove a previously set up Wireless Transmitter. See www.lutron.com/vivevideos |

www.lutron.com/support

Note: For more troubleshooting help please scan QR code below.



Installation Programming

Vive PowPak Phase Select Dimming module - additional options available through the Vive app

Part of the Vive Family

Start Here

Programming with a Vive Hub

1 The Vive hub can be set-up easily with any Wi-Fi enabled iOS® or Android® compatible device.

A Download the Lutron Vive app.



B Open the app and follow the instructions.

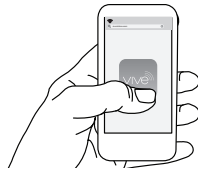

Note: For further information on set up, programming, and troubleshooting with a Vive system, please refer to the installation instructions included with the Vive hub or visit www.lutron.com/vive

Note: For programming the PowPak module without a Vive hub see reverse side.

Programming without a Vive Hub

1 Associate Wireless Transmitters to PowPak module

Before beginning this step, make sure that there are no other Vive devices being set up within the same building. It is possible that wireless transmitters from other systems can be incorrectly associated to this PowPak module.

A Enter association mode. On PowPak module, hold **Toggle** button “⏻” for 6 seconds until lights flash.

The indicator LED will begin flashing twice per second.

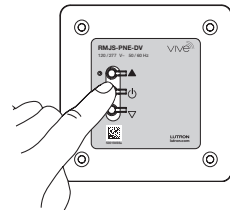

B Hold the indicated button on each transmitter for 6 seconds. Lights will flash to show that wireless transmitters have been associated.

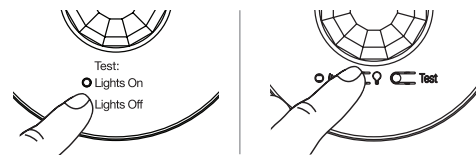
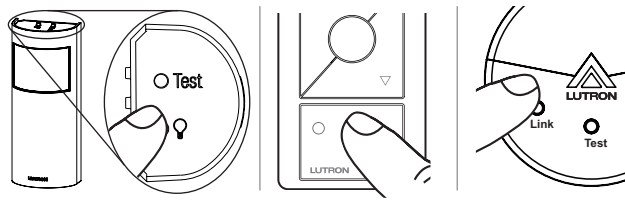

C On PowPak module, hold **Toggle** button “⏻” for 6 seconds to save association. Lights will flash and LED will quickly blink for 2 seconds. **NOTE:** PowPak module will automatically exit association mode 10 minutes after the last activity. However, devices will be unresponsive until the timeout has occurred.

D Permanently install wireless transmitters (consult individual component installation guides for information).

2 Calibrate the Radio Powr Savr Daylight Sensor

Daylight Sensor will control all wired fixtures equally.

- A** Initiate calibration process. Press and release the “Cal.” button on the Daylight Sensor.
- B** Set lights in room to desired light level using **Raise/Lower** buttons “▲/▼” buttons on a Pico remote or the PowPak module.
- C** Press and hold the “Cal.” button for 6 seconds.
- D** Exit room for 5 minutes to complete calibration.

Note: When calibration has completed, all lights will flash and begin to respond to daylight.

Multiple Daylight Rows (Optional)

For every row of daylighting, a separate PowPak module must be used. For detailed setup refer to the tuning section of the Radio Powr Savr Daylight Sensor installation guide.

- Select the PowPak module that you want to adjust by pressing the toggle button.

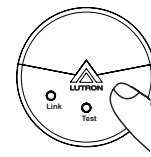

3 Set a Favorite Light Level (Optional)

For Pico remote controls with a **Favorite** Button.

A Adjust lights to desired level:
Use the **Raise** button “▲” or **Lower** button “▼” on the Pico remote control.

B Save favorite level:
Press and hold the **Favorite** button for 6 seconds. The load will flash 3 times to confirm that the Favorite level is saved.

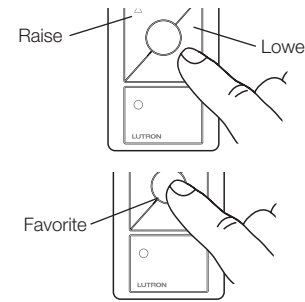

4 Set Low-End Trim and High-End Trim (Optional)

For best results, minimize the amount of sunlight entering the room before performing the following procedures.

Notes:

Depending on the fixture manufacturer or load, low-end trim and high-end trim may need to be adjusted.

- Trim low-end to ensure a stable light level because some loads will flicker or drop out if trimmed too low.
- Be sure that you can turn on the lights to the low-end trim level without any abnormal operation.
- The factory default high-end trim is suitable for most applications but can be adjusted as desired.

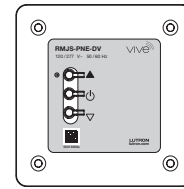

Low-End Trim

A Enter low-end trim adjustment mode:
Press and hold the **Lower** button “▼” on the fixture control for 12 seconds. The lights will flash and the indicator LED will begin flashing.

B Adjust the low-end trim:
Use the **Raise** button “▲” and **Lower** button “▼” on the fixture control to adjust and set the lights to the desired low-end (1 to 45%).

C Save the low-end trim:
Press and hold the **Toggle** button “⏻” for 6 seconds to save setting. The indicator LED will begin flashing and then turn solid to indicate new level has been saved.

High-End Trim

A Enter high-end trim adjustment mode:
Press and hold the **Raise** button “▲” on the fixture control for 12 seconds. The lights will flash and the indicator LED will flash.

B Adjust the high-end trim:
Use the **Raise** button “▲” and **Lower** button “▼” on the fixture control to adjust and set the lights to the desired high-end (55 to 100%).

C Save the high-end trim:
Press and hold the **Toggle** button “⏻” for 6 seconds to save setting. The indicator LED will begin flashing and then turn solid to indicate new level has been saved.

Error Codes

The LED on the PowPak module will flash when certain load limitations are exceeded.

| LED Sequence | Error Mode | Example |
|--|--|--|
| LED flashes 1 time then turns off for 4 seconds | Shorted FET detection mode | When an MLV transformer saturates |
| LED flashes 2 times then turns off for 3 seconds | Over Voltage Protection mode (OVP) | If an MLV load is used in reverse-phase |
| LED flashes 3 times then turns off for 2 seconds | Over Current Protection mode (OCP) | Excessive inrush current from drivers/ballasts that don't comply with NEMA 410 |
| LED flashes 4 times then turns off for 1 second | Over Temperature Protection mode (OTP) | Exceeding rated load |

5 Set Minimum Light Level (Optional)

Certain applications (e.g., hallways), may require that the lights never turn off. For these areas, activate Minimum Light Level mode.

A Enter minimum light level adjustment mode:

Press and hold **Toggle** button “⏻” and **Lower** button “▼” for 12 seconds. Lights will flash high-low-high and LED will begin flashing.

If lights stop flashing and go to high-end, the minimum light level is set to OFF (default).

If lights stop flashing and go to low-end, the minimum light level is ON and set to low-end.

B Change the minimum light level:

Press **Raise** button “▲” to set minimum light level to low-end.

Press **Lower** button “▼” to set minimum light level to OFF.

C Save the minimum light level:

Press and hold **Toggle** button “⏻” for 6 seconds. LED will quickly flash to indicate that new level has been saved.

6 Set Occupancy Light Levels (Optional)

Note: Unoccupied light level is always the minimum light level and cannot be adjusted.

A Set desired occupancy light levels:

Use **Raise/Lower** buttons “▲/▼” on the PowPak module or **Raise/Lower** buttons “▲/▼” on all associated Pico remote controls.

B Save occupancy light levels:

Press and hold **Test** button (or **Lights On** button) for 6 seconds on any associated Radio Powr Savr occupancy sensor. Release when sensor lens starts to flash.

Or, press and hold **Lights On** button for 6 seconds on any associated Radio Powr Savr occupancy sensor. Release when sensor lens starts to flash.

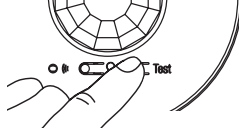
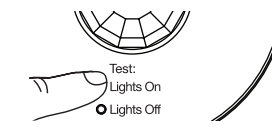
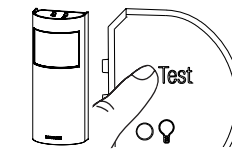

FCC/ IC Information:

This device complies with part 15 of the FCC Rules and Industry Canada license-exempt RSS standard(s). Operation is subject to the following two conditions:

- (1) This device may not cause interference, and
- (2) this device must accept any interference, including interference that may cause undesired operation. Modifications not expressly approved by Lutron Electronics Co., Inc. could void the user's authority to operate this equipment.

Note: This equipment has been tested and found to comply with the limits for a Class B digital device, pursuant to part 15 of the FCC Rules. These limits are designed to provide reasonable protection against harmful interference in a residential installation. This equipment generates, uses and can radiate radio frequency energy and, if not installed and used in accordance with the instructions, may cause harmful interference to radio communications. However, there is no guarantee that interference will not occur in a particular installation. If this equipment does cause harmful interference to radio or television reception, which can be determined by turning the equipment off and on, the user is encouraged to try to correct the interference by one or more of the following measures:

- Reorient or relocate the receiving antenna
- Increase the separation between the equipment and receiver
- Connect the equipment into an outlet on a circuit different from that to which the receiver is connected
- Consult the dealer or an experienced radio/TV technician for help

Customer Assistance:

U.S.A./Canada: 1.844.LUTRON1
www.lutron.com/support

Mexico: +1.888.235.2910
Central/South America: +1.610.282.6701

Limited Warranty: www.lutron.com/TechnicalDocumentLibrary/369-119_Wallbox_Warranty.pdf

Vive PowPak

Module de gradation à sélection de phase
Module de gradation à sélection de phase d'urgence

Membre de la famille Vive



RMJS-PNE-DV 120/277 V~ 50/60 Hz
RMJS-PNE-DV-EM

- Incandescent/halogène 450 W
- DEL 450 VA (phase inversée)
- Pilote DEL 2 fils Lutron Hi-lume 1 % 3 A (13 pilotes max)
- DEL 200 W NEMA SSL 7A-2015
- BTE 450 W
- BTM 400 VA
- Fluorescent 400 VA
- Charge minimum 0 W

Remarques importantes : À lire avant l'installation.

- Pour l'installation par un électricien qualifié conformément aux codes d'électricité locaux et nationaux.
- Remarque :** Utiliser exclusivement des conducteurs de cuivre.
- Vérifier que le type et la capacité nominale de l'appareil conviennent à l'application.
- NE PAS** installer si le produit affiche tout signe d'endommagement.
- En cas de signe d'humidité ou de condensation, laisser le produit s'assécher complètement avant l'installation.
- Température ambiante de fonctionnement admissible de 0 °C à 40 °C (32 °F à 104 °F).
- Humidité de 0 % à 90 %, sans condensation.
- Pour usage à l'intérieur seulement.
- Pour le cahier des charges, consulter <http://www.lutron.com/TechnicalDocumentLibrary/3691150.pdf>
- Pour la notice d'application, consulter <http://www.lutron.com/TechnicalDocumentLibrary/048781.pdf>
- L'alimentation sur un circuit basse tension en l'absence de lampes ou avec des lampes inopérantes pourrait occasionner une surchauffe de transformateur et une défaillance prématurée. Lutron recommande fortement de suivre ces consignes :
 - Ne pas brancher sur des circuits basse tension sans lampes fonctionnelles reliées.
 - Remplacer le plus rapidement possible les lampes brûlées.
 - Utiliser des transformateurs dotés de protection thermique ou d'enroulements primaires protégés par fusible pour prévenir la défaillance de transformateur due à la surtension.

MESURES DE PRÉCAUTION IMPORTANTES

Lors de l'utilisation de matériel électrique, des précautions de sécurité élémentaires doivent être prises, notamment les suivantes :

LIRE ET SUIVRE TOUTES LES INSTRUCTIONS

- Ne pas utiliser à l'extérieur.
- Ne pas installer à proximité d'appareils de chauffage à gaz ou électrique.
- Le matériel doit être installé à des endroits et des hauteurs qui préviendront la manipulation par des personnes non autorisées.
- L'emploi de matériel auxiliaire non recommandé par le fabricant pourrait constituer un danger.
- Ne pas utiliser cet appareil à des fins autres que celles auxquelles il est destiné.

CONSERVER CES INSTRUCTIONS

Français

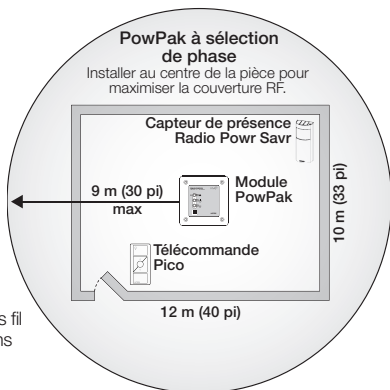

Tous les transmetteurs sans fil doivent être installés à moins de 9 m (30 pi) du module PowPak.

Composantes du système

Module PowPak

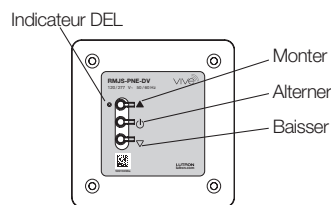

Transmetteurs sans fil

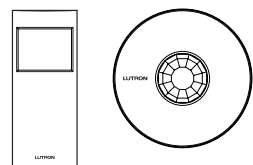

Radio Powr Savr
Capteur présence/absence
(maximum 10 par module PowPak)

Télécommande Pico
(maximum 10 par module PowPak)

Radio Powr Savr
Capteur de lumière du jour
(maximum 1 par module PowPak)

Hub Vive

Commencer ici

1 Fixer, câbler et installer des appareils et luminaires d'éclairage à phase gradation

Consulter le guide d'installation du fabricant de l'appareil tiers

AVERTISSEMENT! Danger de choc électrique. Risque de graves blessures ou de mort. Couper l'alimentation au disjoncteur avant d'installer l'unité.

REMARQUE : La sortie ne doit PAS servir à commander des prises. La sortie doit être reliée directement à la charge. Ne pas utiliser de disjoncteurs ou d'interrupteurs à la sortie.

2 Situer le module PowPak

Emplacement d'installation suggéré : Au centre de la pièce pour une couverture RF appropriée de la zone. Pour optimiser le rendement RF : Le module PowPak ne doit pas être enfermé totalement dans une enceinte métallique. Aucun métal ne doit se situer dans les 200 mm (8 po) devant la plaque avant du module PowPak. Fixer à un écart minimum de 0,6 m (2 pi) du luminaire commandé. Veiller à ce que la boîte de jonction soit correctement mise à la terre (de préférence sur la masse d'une conduite métallique entre le luminaire commandé et la boîte de jonction du module PowPak).

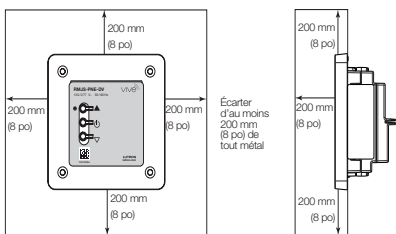

A Le module PowPak doit être installé dans une boîte de jonction métallique de 101,6 mm x 101,6 mm (4 po x 4 po) (profondeur minimum de 54 mm (2,125 po) à l'aide de vis de fixation (incluses). Consulter les codes d'électricité locaux et nationaux pour l'installation appropriée. **REMARQUE :** L'ajout d'un anneau prolongateur est recommandé pour accroître la profondeur de la boîte de jonction. Se reporter à 048781 pour des options supplémentaires.

3 Installer le module PowPak

- Relier le fil de cuivre nu de la boîte de jonction à la vis verte mise à la terre. Relier ensuite les fils d'alimentation aux bornes d'alimentation et de charge appropriées.
- Une fois l'installation terminée, mettre le module PowPak sous tension.
- Utiliser la touche **Alternner** « ⏻ » à l'aide de vis de fixation (incluses). Consulter les codes d'électricité locaux et nationaux pour l'installation appropriée. **REMARQUE :** L'ajout d'un anneau prolongateur est recommandé pour accroître la profondeur de la boîte de jonction. Se reporter à 048781 pour des options supplémentaires.
- Utiliser les touches **Monter** « ▲ » et **Baisser** « ▼ » pour vérifier le câblage de commande.

Données de connexion du câblage

| Rouge | 13 mm (1/2 po) : 4,0, 2,5 et 1,5 mm ² (10, 12 et 14 AWG) | (1-3) 4,0 mm ² (10 AWG) (1-3) 2,5 mm ² (12 AWG) (1-3) 1,5 mm ² (14 AWG) |
|-------|---|--|
| | 16 mm (5/8 po) : 1,0 et 0,75 mm ² (16 et 18 AWG) | (1-2) 4,0 mm ² et (1) 2,5 mm ² (10 et 12 AWG) (1-2) 4,0 mm ² et (1) 1,5 mm ² (10 et 14 AWG) (1-2) 2,5 mm ² et (1) 1,5 mm ² (12 et 14 AWG) (1-2) 4,0 mm ² et (1) 1,0 mm ² (10 et 16 AWG) (1-2) 2,5 mm ² et (1) 1,0 mm ² (12 et 16 AWG) (1-2) 1,5 mm ² et (1) 1,0 mm ² (14 et 16 AWG) (1-2) 4,0 mm ² et (1) 0,75 mm ² (10 et 18 AWG) (1-2) 2,5 mm ² et (1) 0,75 mm ² (12 et 18 AWG) (1-2) 1,5 mm ² et (1) 0,75 mm ² (14 et 18 AWG) |

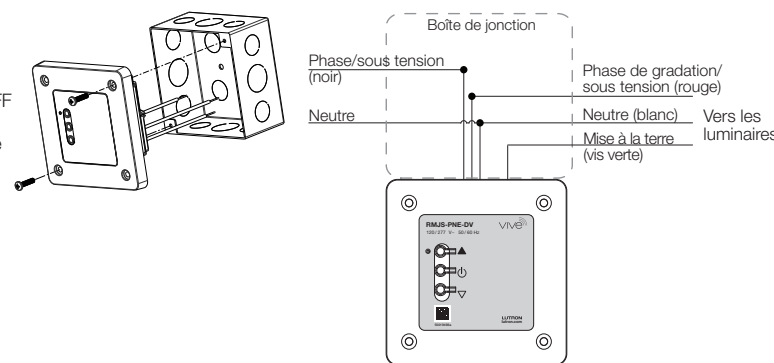

Remarque : RMJS-PNE-DV-EM requiert l'emploi d'un commutateur de transfert automatique pour le passage de l'alimentation normale à l'alimentation d'urgence. Se reporter à 048628 pour les schémas de câblage sur le www.lutron.com. Si la vérification du câblage est requise lors de l'installation d'un module PowPak d'urgence; suivre la procédure « Rétablir les paramètres d'usine par défaut » pour quitter le mode d'urgence. Il est à noter que toute programmation sera supprimée et qu'une reprogrammation devra être effectuée. N'effectuer cette étape que durant l'installation et la vérification du câblage initiales.

Remarque : Pour les tâches périodiques de test et d'entretien des systèmes d'urgence, utiliser un commutateur à bascule ou un disjoncteur pour veiller au fonctionnement approprié. Se reporter à la notice d'application (App Note) n° 781 (numéro de pièce 048781) sur le www.lutron.com pour la procédure.

Remarque : Les panes de courant momentanées peuvent amorcer le mode d'urgence sur le module PowPak. Se reporter à la section Dépannage pour les détails.

Rétablir les paramètres d'usine par défaut

Remarque : Dans certains cas, il pourrait s'avérer nécessaire de rétablir les paramètres d'usine par défaut du module PowPak et des appareils reliés. Avant de commencer, vérifier que tous les appareils sont connectés et alimentés.

- Basculer trois fois la touche **Alternner** « ⏻ » du module PowPak et maintenir jusqu'à ce que la DEL commence à clignoter lentement; relâcher la touche.
 - À moins de 3 secondes du début du clignotement, basculer trois fois cette même touche, ce qui aura pour effet que les DEL clignoteront rapidement indiquant que les paramètres d'usine par défaut sont rétablis dans l'unité.
- Remarque :** Toute association ou programmation configurée précédemment sera effacée et devra être reprogrammée.

www.lutron.com/support

Dépannage

| Problème | Solution |
|---|--|
| Impossible de commander les luminaires localement à partir du module PowPak. | <ul style="list-style-type: none"> Vérifier que le ou les disjoncteurs en amont du module PowPak sont sous tension. Vérifier que le conducteur phase de gradation du module PowPak est relié au(x) luminaire(s). (Assurez-vous que les conducteurs du phase/sous tension et du phase de gradation ne sont pas permutés.) Il est possible que le module PowPak soit en mode d'urgence. Le témoin à DEL clignotera à intervalles de 2 secondes en mode d'urgence. <p>Rétablir les paramètres d'usine par défaut du module PowPak. Se reporter au www.lutron.com/vivevideos</p> |
| L'éclairage ne s'atténue pas comme prévu. | <ul style="list-style-type: none"> Vérifier que le câblage du conducteur phase de gradation est correctement effectué. (Assurez-vous que les conducteurs du phase/sous tension et du phase de gradation ne sont pas permutés.) Il est possible que le module PowPak soit en mode d'urgence. Le témoin à DEL clignotera à intervalles de 2 secondes en mode d'urgence. |
| L'éclairage ne répond pas à la commande du ou des transmetteurs sans fil (télécommandes Pico et capteurs RPS). | <ul style="list-style-type: none"> Vérifier que le ou les disjoncteurs en amont du module PowPak et de tout ballast ou pilote DEL connecté sont sous tension. Vérifier que les transmetteurs sont associés au module PowPak. <p>Rétablir les paramètres d'usine par défaut du module PowPak. Se reporter au www.lutron.com/vivevideos</p> |
| L'éclairage est instable à charge minimale (ou à charge maximale) ou clignote/vacille à la mise en fonction ou hors fonction. | <ul style="list-style-type: none"> Régler la limite de charge minimale (ou de charge maximale). |
| Impossible d'associer un ou des transmetteurs sans fil (télécommandes Pico ou capteurs RPS) au module PowPak. | <ul style="list-style-type: none"> Le nombre maximal de transmetteurs sans fil pouvant être associés au module PowPak est atteint. Retirer un transmetteur sans fil configuré précédemment. Se reporter au www.lutron.com/vivevideos |

Se reporter à la page 2 pour la programmation

Remarque : Pour plus d'informations sur le dépannage, veuillez scanner le code QR ci-dessous.



Installation Programmation

Module de gradation à sélection de phase Vive PowPak - options supplémentaires possibles au moyen de l'appli Vive

Membre de la famille Vive

Commencer ici

Programmation avec hub Vive

- 1 Le hub Vive peut être facilement configuré avec tout appareil compatible iOS® ou Android® doté de Wi-Fi.

- A Télécharger l'appli Lutron Vive.



- B Ouvrir l'appli et suivre les instructions.

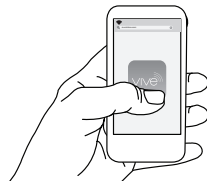

Remarque : Pour de plus amples renseignements concernant la configuration, la programmation et le dépannage d'un système Vive, se reporter aux instructions d'installation accompagnant le hub Vive ou visiter le www.lutron.com/vive

Remarque : Pour la programmation du module PowPak sans un hub Vive, se reporter au verso.

Programmation sans hub Vive

- 1 Associer des transmetteurs sans fil au module PowPak

Avant d'entreprendre cette étape, veiller à ce qu'il n'y ait aucun autre appareil Vive configuré à l'intérieur du même immeuble. Il est possible que des transmetteurs sans fil d'autres systèmes soient incorrectement associés à ce module PowPak.

- A Passer au mode d'association. Sur le module PowPak, maintenir la touche **Alternier** «  » pendant 6 secondes jusqu'à ce que l'éclairage clignote.

Le indicateur DEL commencera à clignoter deux fois par seconde.

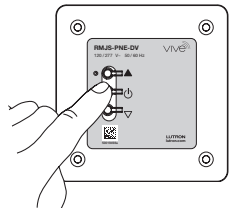

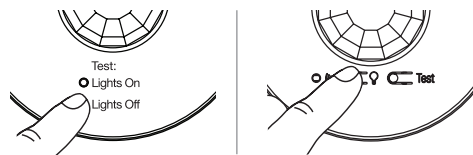
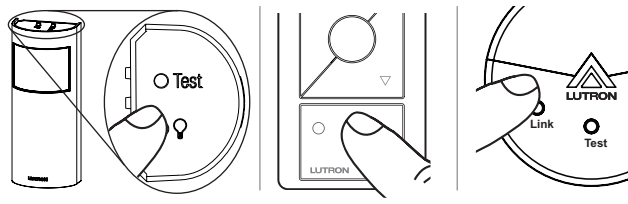

- B Maintenir la touche indiquée de chaque transmetteur pendant 6 secondes. L'éclairage clignotera pour indiquer que les transmetteurs sans fil sont associés.



- C Sur le module PowPak, maintenir la touche **Alternier** «  » pendant 6 secondes pour enregistrer l'association. L'éclairage clignotera et la DEL clignotera rapidement pendant 2 secondes. **REMARQUE :** Le module PowPak quittera automatiquement le mode d'association 10 minutes après la dernière activité. Cependant, les appareils demeureront sans réponse jusqu'à la temporisation.
- D Installer définitivement les transmetteurs sans fil (consulter les guides d'installation des composants respectives pour des renseignements).

- 2 Étalonner le capteur de lumière du jour Radio Powr Savr

Le capteur de lumière du jour commandera uniformément tous les luminaires câblés.

- A Amorcer le processus d'étalonnage. Appuyer sur la touche « Cal. » du capteur de lumière du jour puis la relâcher.
- B Régler l'éclairage dans la pièce à l'intensité lumineuse voulue à l'aide des touches **Monter/Baisser** «  /  » d'une télécommande Pico ou du module PowPak.
- C Maintenir enfoncée la touche « Cal. » pendant 6 secondes.
- D Rester hors de la pièce pendant 5 pour achever le processus d'étalonnage.

Remarque : Une fois l'étalonnage effectué, tout l'éclairage clignotera et commencera à s'adapter à la lumière du jour.

Rangées multiples de lumière du jour (facultatif)

Un module PowPak distinct doit être utilisé pour chaque rangée d'éclairage de lumière du jour distincte. Pour la configuration détaillée, se reporter à la section du réglage du guide d'installation de capteurs de lumière du jour Radio Powr Savr.

- Sélectionner le module PowPak à régler à l'aide de la touche Alternier.



- 3 Régler une intensité lumineuse favorite (facultatif)

Pour les télécommandes Pico avec touche **Favorite** (Favori).

- A Régler l'éclairage à l'intensité voulue :
Utiliser la touche **Monter** «  » ou **Baisser** «  » de la télécommande Pico.

- B Enregistrer l'intensité favorite :

Maintenir enfoncée la touche **Favorite** pendant 6 secondes. La charge clignotera 3 fois pour confirmer que l'intensité favorite est enregistrée.

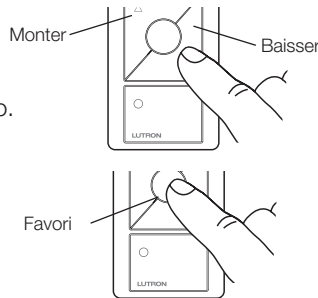

- 4 Régler la limite de charge minimale et la limite de charge maximale (facultatif)

Pour obtenir les meilleurs résultats, réduire au minimum l'ensoleillement pénétrant dans la pièce avant d'effectuer les procédures suivantes.



Remarques :

Selon le fabricant ou la charge du luminaire, la limite de charge minimale et la limite de charge maximale pourraient devoir être réglées.

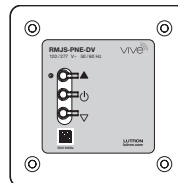
- Limiter la charge minimum pour veiller à stabiliser l'intensité lumineuse, étant donné que certaines charges provoqueront un vacillement ou décrocheront si la limite est trop basse.
- Veiller à pouvoir allumer l'éclairage à l'intensité de la limite de charge minimale sans perturber le fonctionnement.
- La limite de charge maximale établie par défaut à l'usine convient à la plupart des applications, mais peut être réglée selon le besoin.





Limite de charge minimale

- A Passer au mode de réglage de la limite de charge minimale :
Maintenir enfoncée la touche **Baisser** «  » de la commande de luminaire pendant 12 secondes. L'éclairage clignotera et le indicateur DEL commencera à clignoter.
- B Régler la limite de charge minimale :
Utiliser les touches **Monter** «  » et **Baisser** «  » de la commande de luminaire pour régler et configurer l'éclairage à la limite minimale voulue (1 à 45 %).

- C Enregistrer la limite de charge minimale :
Maintenir enfoncée la touche **Alternier** «  » pendant 6 secondes pour enregistrer le réglage.

Le indicateur DEL commencera à clignoter et passera ensuite au fixe pour indiquer que la nouvelle intensité est enregistrée.

Limite de charge maximale

- A Passer au mode de réglage de la limite de charge maximale :
Maintenir enfoncée la touche **Monter** «  » de la commande de luminaire pendant 12 secondes. L'éclairage et le indicateur DEL clignoteront.
- B Régler la limite de charge maximale :
Utiliser les touches **Monter** «  » et **Baisser** «  » de la commande de luminaire pour régler et configurer l'éclairage à la limite maximale voulue (55 à 100 %).

- C Enregistrer la limite de charge maximale :
Maintenir enfoncée la touche **Alternier** «  » pendant 6 secondes pour enregistrer le réglage.
Le indicateur DEL commencera à clignoter et passera ensuite au fixe pour indiquer que la nouvelle intensité est enregistrée.

Codes d'erreur

La DEL du module PowPak clignote lorsque la charge dépasse certaines limites.

| Séquence de la LED | Mode d'erreur | Exemple |
|---|---|--|
| La DEL clignote 1 fois puis s'éteint pendant 4 secondes | Mode de détection de FET en court-circuit | Saturation d'un transformateur BTM |
| La DEL clignote 2 fois puis s'éteint pendant 3 secondes | Mode de protection contre les surtensions (OVP) | Charge BTM utilisée en inversion de phase |
| La DEL clignote 3 fois puis s'éteint pendant 2 secondes | Mode de protection contre les surintensités (OCP) | Courant d'appel excessif provenant de pilotes/ballasts non conformes à la norme NEMA 410 |
| La DEL clignote 4 fois puis s'éteint pendant 1 seconde | Mode de protection contre la surchauffe (OTP) | Dépassement de la charge nominale |

- 5 Régler l'intensité lumineuse minimum (facultatif)

Certaines applications (p. ex., les couloirs) pourraient interdire la fermeture de l'éclairage. Dans ces zones, activer le mode d'intensité lumineuse minimum.

- A Passer au mode de réglage de l'intensité lumineuse minimum :

Maintenir enfoncée la touche **Alternier** «  » et la touche **Baisser** «  » pendant 12 secondes. L'éclairage clignotera à intensité élevée-basse-élevée et la DEL commencera à clignoter.

Si l'éclairage cesse de clignoter et passe à la charge maximale, l'intensité minimum de l'éclairage est réglée (par défaut) à OFF (hors fonction).

Si l'éclairage cesse de clignoter et passe à la charge minimale, l'intensité lumineuse minimum est réglée à ON (en fonction).

- B Changer l'intensité lumineuse minimum :

Appuyer sur la touche **Monter** «  » pour régler l'intensité lumineuse minimum à la charge minimale.

Appuyer sur la touche **Baisser** «  » pour régler l'intensité lumineuse minimum à OFF (hors fonction).





- C Enregistrer l'intensité lumineuse minimum :

Maintenir enfoncée la touche **Alternier** «  » pendant 6 secondes. La DEL clignotera rapidement pour indiquer que la nouvelle intensité est enregistrée.

- 6 Régler les intensités lumineuses de présence (facultatif)

Remarque : L'intensité lumineuse d'absence correspond toujours à l'intensité lumineuse minimum et ne peut nullement être réglée.

- A Régler les intensités lumineuses de présence voulues :

Utiliser les touches **Monter/Baisser** «  /  » du module PowPak ou les touches **Monter/Baisser** «  /  » de toutes les télécommandes Pico associées.

- B Enregistrer les intensités lumineuses de présence :

Maintenir enfoncée la touche **Test** (ou la touche **Lights On** [Éclairage allumé]) pendant 6 secondes de tout capteur de présence Radio Powr Savr éventuellement associé. Relâcher lorsque la lentille du capteur commence à clignoter.

Ou maintenir enfoncée la touche **Lights On** pendant 6 secondes de tout capteur de présence Radio Powr Savr éventuellement associé. Relâcher lorsque la lentille du capteur commence à clignoter.

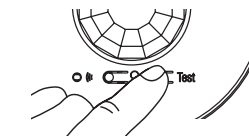
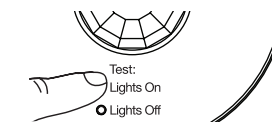
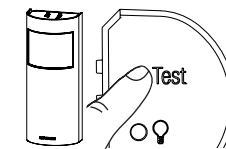

Informations FCC/IC :

Ce dispositif est conforme à la section 15 des règlements du FCC et des standards CNR exempt de licence d'Industrie Canada. L'opération est sous réserve des deux conditions suivantes :

- (1) Cet appareil ne devra pas causer d'interférences, et
- (2) cet appareil doit accepter toutes les interférences, y compris celles pouvant entraîner un dysfonctionnement. Les modifications non expressément approuvées par Lutron Electronics Co., Inc., pourraient annuler le droit de l'utilisateur à faire fonctionner cet appareil.

Remarque : Cet appareil a été mis à l'essai et évalué conformément aux limites des appareils numériques de la classe B, aux termes de la section 15 des règlements de la Commission fédérale des communications (FCC) des États-Unis. Ces limites sont établies de façon à assurer une protection raisonnable contre l'interférence nocive dans une installation domiciliaire. Cet appareil génère, utilise et peut diffuser l'énergie de radiofréquence, et, s'il n'est pas installé ou utilisé conformément aux instructions, pourrait perturber les communications radio. Cependant, il n'existe aucune garantie qu'il n'y aura pas de perturbations dans une installation donnée. Si cet appareil interfère avec la réception radio ou télé, ce qui peut être déterminé par la mise en fonction puis hors fonction de l'appareil, il est proposé à l'utilisateur d'éliminer l'interférence en appliquant une ou plusieurs des mesures suivantes :

- Rediriger ou déplacer l'antenne réceptrice
- Augmenter l'écart entre l'appareil et le récepteur
- Brancher l'appareil sur un circuit d'alimentation autre que celui sur lequel est branché le récepteur
- Consulter le distributeur ou un technicien de radio/télé d'expérience pour obtenir de l'aide

Assistance à la clientèle :

États-Unis/Canada : 1.844.LUTRON1

www.lutron.com/support

Mexique : +1.888.235.2910

Amérique centrale/du Sud : +1.610.282.6701

Garantie limitée : www.lutron.com/TechnicalDocumentLibrary/369-119_Wallbox_Warranty.pdf

Vive PowPak

Módulo de atenuación de selección de fase
Módulo de atenuación de selección de fase de emergencia

Parte de la familia Vive

RMJS-PNE-DV RMJS-PNE-DV-EM 120/277 V ~ 50/60 Hz

Atenuador de luz
Incandescente/halógena de 450 W
LED de 450 VA (fase invertida)
Controlador de LED Hi-lume 1% de dos hilos de Lutron de 3 A (máx. 13 controladores)
LED NEMA SSL 7A-2015 de 200 W
BVE de 450 W
BVM de 400 VA
Fluorescente de 400 VA
Carga mínima 0 W

Notas importantes: Leer antes de instalar.

- Debe ser instalado por un electricista calificado en función de las normativas eléctricas locales y nacionales.
- Nota:** Solo usar conductores de cobre.
- Controlar que el tipo y la potencia del dispositivo sean adecuadas para el uso.
- NO** instalar si el producto presenta daño visible.
- Si se ve humedad o condensación, esperar que el producto se seque por completo antes de instalarlo.
- Utilizar a temperaturas ambientales de entre 0 °C y 40 °C (32 °F y 104 °F).
- 0% a 90% de humedad, sin condensación.
- Solo para uso en interiores.
- Para acceder a la información técnica, visitar <http://www.lutron.com/TechnicalDocumentLibrary/3691150.pdf>
- Para acceder a las notas de uso, visitar <http://www.lutron.com/TechnicalDocumentLibrary/048781.pdf>
- El funcionamiento de un circuito de baja tensión con lámparas faltantes o sin funcionar puede provocar un sobrecalentamiento del transformador y un fallo prematuro. Lutron recomienda:
 - No accionar circuitos de baja tensión sin lámparas que funcionen colocadas.
 - Reemplazar las lámparas quemadas lo antes posible.
 - Usar transformadores que incorporen protección térmica o devanados primarios del transformador con fusibles para evitar el fallo del transformador por sobrecorriente.

SALVAGUARDAS IMPORTANTES

Al usar equipamientos eléctricos, siempre deben seguirse precauciones básicas de seguridad como:

LEER Y RESPETAR TODAS LAS INSTRUCCIONES DE SEGURIDAD

- No usar en exteriores.
- No montar cerca de calentadores a gas o eléctricos.
- El equipamiento debe instalarse en ubicaciones y alturas donde no esté sujeto a la manipulación de personal no autorizado.
- Usar equipamiento accesorio no recomendado por el fabricante puede causar condiciones inseguras.
- Usar este equipamiento solo para su uso previsto.

GUARDAR ESTAS INSTRUCCIONES

Español

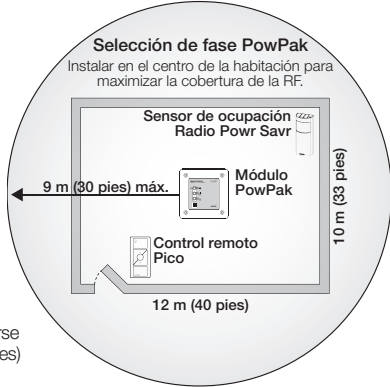

Todos los transmisores inalámbricos deben instalarse a un máximo de 9 m (30 pies) del módulo PowPak.

Funciones predeterminadas

Sensores de ocupación

Ocupado: Todas las luces al 100%.
Desocupado: Todas las luces apagadas.



Sensor de luz diurna

Todas las luces se atenúan con la luz diurna.



Controles inalámbricos

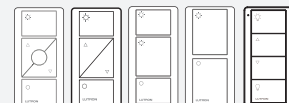

| | |
|------------------|--------------------------|
| Encendido | Todas las luces al 100% |
| Favorito | Todas las luces al 50% |
| Apagado | Todas las luces apagadas |

Componentes del sistema

Módulo PowPak

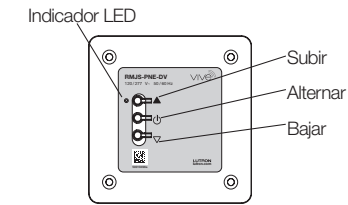

Transmisores inalámbricos

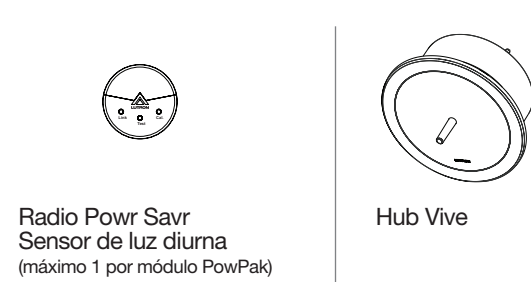
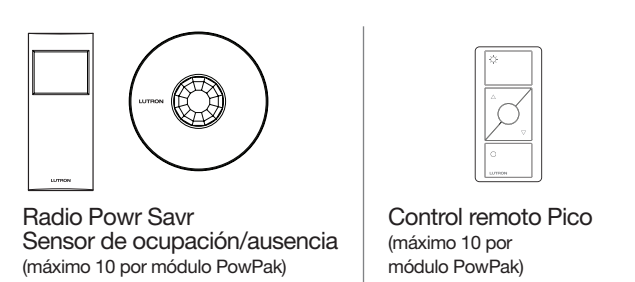

Empiece aquí

1 Montar, cablear e instalar dispositivos atenuables de fase y luminarias

Consultar el manual de instalación de los dispositivos de terceros

¡ADVERTENCIA! Peligro de descarga. Puede causar lesiones graves o la muerte. Cortar la corriente desde el disyuntor antes de instalar la unidad.

NOTA: La salida NO debe utilizarse para controlar las tomas. La salida debe estar conectada directamente a la carga. No deben utilizarse disyuntores de salida.

2 Ubicar el módulo PowPak

Ubicación de instalación sugerida: Centro del ambiente para garantizar un área de cobertura de RF adecuada. Para un rendimiento óptimo de la RF: el módulo PowPak no puede estar encerrado en metal. No debe haber nada metálico dentro de los 200 mm (8 pulg) desde el frente de la placa frontal del módulo PowPak. Montar a un mínimo de 0,6 m (2 pies) de la luminaria controlada. Asegurar que la caja de conexiones esté bien conectada a tierra (preferiblemente a través de un conducto metálico entre la luminaria controlada y la caja de conexiones del módulo PowPak).

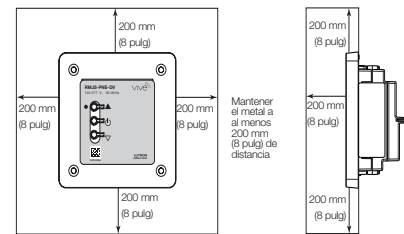

- A** El módulo PowPak debe instalarse dentro de una caja de conexiones de metal de 101,6 mm x 101,6 mm (4 pulg x 4 pulg) (profundidad mínima de 54 mm [2,125 pulg] con tornillos de montaje [incluidos]). Consulte los códigos eléctricos locales y nacionales para conocer la instalación adecuada. **NOTA: Se recomienda agregar un anillo separador para extender la profundidad de la caja de conexiones. Consultar 048781 para obtener opciones adicionales.**

3 Instalar el módulo PowPak

- A** Conectar el cable de cobre desnudo desde la caja de conexiones al tornillo verde de puesta a tierra. A continuación, conectar los cables de corriente a las conexiones de conexión y carga.
- B** Una vez instalado, energizar el módulo PowPak.
- C** Usar el botón **Alternar** "⏻" para pasar entre extremo y apagado para controlar los balastos o el cableado de los controladores LED.
- D** Usar los botones **Subir** "▲" y **Bajar** "▼" para verificar el cableado de control.

Información del enchufe

| | | |
|------|--|--|
| Rojo | 13 mm (1/2 pulg): 4,0, 2,5 y 1,5 mm ² (10, 12 y 14 AWG) | (1-3) 4,0 mm ² (10 AWG) (1-3) 2,5 mm ² (12 AWG) (1-3) 1,5 mm ² (14 AWG) |
| | 16 mm (5/8 pulg): 1,0 y 0,75 mm ² (16 y 18 AWG) | (1-2) 4,0 mm ² y (1) 2,5 mm ² (10 y 12 AWG) (1-2) 4,0 mm ² y (1) 1,5 mm ² (10 y 14 AWG) (1-2) 2,5 mm ² y (1) 1,5 mm ² (12 y 14 AWG) (1-2) 4,0 mm ² y (1) 1,0 mm ² (10 y 16 AWG) (1-2) 2,5 mm ² y (1) 1,0 mm ² (12 y 16 AWG) (1-2) 1,5 mm ² y (1) 1,0 mm ² (14 y 16 AWG) (1-2) 4,0 mm ² y (1) 0,75 mm ² (10 y 18 AWG) (1-2) 2,5 mm ² y (1) 0,75 mm ² (12 y 18 AWG) (1-2) 1,5 mm ² y (1) 0,75 mm ² (14 y 18 AWG) |

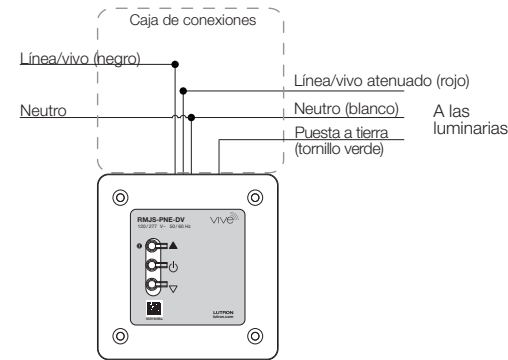
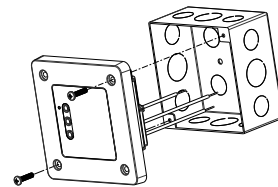

Nota: RMJS-PNE-DV-EM necesita que se use un interruptor de transferencia automático para pasar de alimentación normal a emergencia. Consultar 048628 para acceder al diagrama de cableado en www.lutron.com. Si se instala un módulo PowPak de emergencia y es necesario controlar el cableado, seguir el procedimiento "Restablecer configuración de fábrica" para salir del modo de emergencia. Tener en cuenta que se perderá toda configuración y deberá volver a programarse. Realizar este paso únicamente durante la instalación inicial y al controlar el cableado.

Nota: Para las pruebas periódicas y el mantenimiento de los sistemas de emergencia, utilizar un interruptor de alternancia o un disyuntor para garantizar el funcionamiento correcto. El procedimiento se puede ver en la nota de aplicación n.º 781 (N/P 048781) en www.lutron.com.

Nota: Una interrupción momentánea en el suministro de energía puede activar el modo de emergencia del módulo PowPak. Consultar la sección de resolución de problemas para conocer más.

Restablecer configuración de fábrica

Nota: En algunos casos, puede ser necesario restablecer el módulo PowPak y los dispositivos conectados a la configuración de fábrica. Antes de comenzar, asegurar que todos los dispositivos estén conectados y prendidos.

- A** Tocar tres veces el botón **Alternar** "⏻" en el módulo PowPak y mantenerlo hasta que el LED comienza a titilar lentamente; soltar el botón.
- B** Dentro de los 3 segundos desde que comienza a titilar, volver a tocar el mismo botón tres veces y los LED titilarán rápidamente, lo que indica que la unidad se restableció a la configuración de fábrica.
- Nota:** Se eliminará todo vínculo o programación configurado previamente con el módulo PowPak y deberá volver a configurarse.

Resolución de problemas

| Problema | Solución |
|--|---|
| Las luminarias no se pueden controlar localmente desde el módulo PowPak. | <ul style="list-style-type: none"> Asegurar que los disyuntores al módulo PowPak estén energizados. Asegurar que el conector vivo atenuado del módulo PowPak esté cableado a la luminaria. (Asegúrese de que los cables de línea/vivo y línea/vivo atenuados no estén permutados.) El módulo PowPak puede estar en modo emergencia. El indicador LED se iluminará y apagará a intervalos de 2 segundos mientras se esté en el modo de emergencia. <p>Restablecer el módulo PowPak a la configuración de fábrica. Visite www.lutron.com/vivevideos</p> |
| Las luces no se atenúan como deberían. | <ul style="list-style-type: none"> Asegurar que el conector vivo atenuado esté cableado adecuadamente. (Asegúrese de que los cables de línea/vivo y línea/vivo atenuados no estén permutados.) El módulo PowPak puede estar en modo emergencia. El indicador LED se iluminará y apagará a intervalos de 2 segundos mientras se esté en el modo de emergencia. <p>Restablecer el módulo PowPak a la configuración de fábrica. Visite www.lutron.com/vivevideos</p> |
| Las luces no responden a los transmisores inalámbricos (controles remotos Pico y sensores RPS). | <ul style="list-style-type: none"> Asegurar que los disyuntores al módulo PowPak y a todos los balastos o controladores LED conectados estén energizados. Asegurar que los transmisores inalámbricos estén vinculados al módulo PowPak. <p>Restablecer el módulo PowPak a la configuración de fábrica. Visite www.lutron.com/vivevideos</p> |
| Las luces son inestables en el nivel inferior (o superior) o titilan al encenderse o apagarse. | <ul style="list-style-type: none"> Ajustar el nivel inferior (o superior). |
| Los transmisores inalámbricos (controles remotos Pico o sensores RPS) no pueden vincularse al módulo PowPak. | <ul style="list-style-type: none"> Se ha vinculado la cantidad máxima de transmisores inalámbricos al módulo PowPak. Para eliminar un transmisor inalámbrico configurado. Visite www.lutron.com/vivevideos |

Asistencia al cliente www.lutron.com/support

Al menos una fase de carga de iluminación atenuable (incandescente, halógena, LED, fluorescente, BVE o BVM)
Consultar el manual de instalación de las luminarias de terceros para conocer su cableado específico.

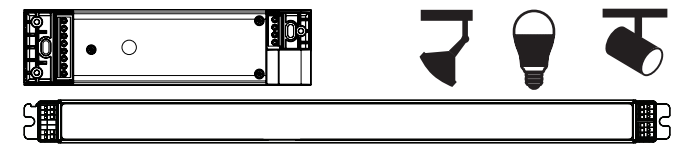

Nota: Todos los controladores y balastos utilizados con los controles inalámbricos Vive deben cumplir con los límites indicados en la norma canadiense ICES-005 y las reglas de la FCC.



Instalación Programación

Módulo de atenuación de selección de fase Vive PowPak; más opciones disponibles en la aplicación Vive

Parte de la familia Vive

Empiece aquí

Programación con un hub Vive

- 1** El hub Vive se puede configurar fácilmente con cualquier dispositivo iOS® o Android® compatible con Wi-Fi.

A Descargar la aplicación Lutron Vive.



B Abrir la aplicación y seguir las instrucciones.

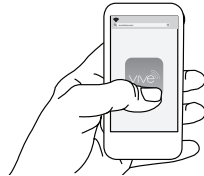

Nota: Para obtener más información sobre la configuración, la programación y la resolución de problemas de un sistema Vive, consultar las instrucciones de instalación incluidas en el hub Vive o ingresar en www.lutron.com/vive

Nota: Para programar el módulo PowPak sin un hub Vive, consultar el reverso.

Programmation sin hub Vive

1 Vincular transmisores inalámbricos al módulo PowPak

Antes de iniciar este paso, asegurar que no haya otros dispositivos Vive siendo configurados en el mismo lugar. Es posible que los transmisores inalámbricos de otros sistemas se vinculen incorrectamente a este módulo PowPak.

A Ingresar el modo de vinculación. En el módulo PowPak, mantener presionado el botón **Alternar** “⏻” durante 6 segundos hasta que las luces titilen.

El indicador LED comenzará a titilar dos veces por segundo.

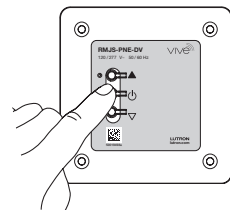

B Mantener presionado el botón indicado en cada transmisor durante 6 segundos. Las luces titilarán para indicar que se vincularon los transmisores inalámbricos.

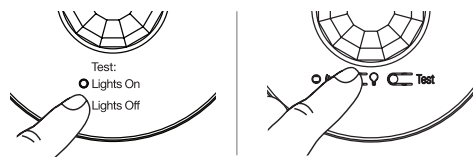
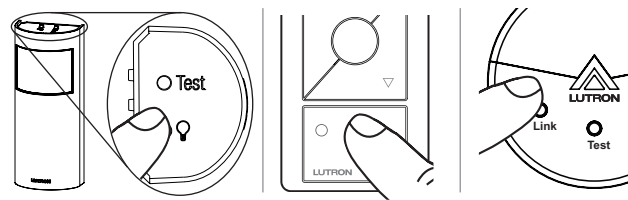

C En el módulo PowPak, mantener presionado el botón **Alternar** “⏻” durante 6 segundos para guardar el vínculo. Las luces titilarán y el LED parpadeará rápidamente durante 2 segundos. **NOTA:** El módulo PowPak saldrá del modo de vinculación automáticamente pasados 10 minutos desde la última actividad. Sin embargo, los dispositivos no responderán hasta que haya transcurrido el tiempo de espera.

D Instalar transmisores inalámbricos en forma permanente (consultar las guías de instalación de los componentes individuales para obtener información).

2 Calibrar el sensor de luz diurna Radio Powr Savr

El sensor de luz diurna controlará todas las luminarias fijas de la misma forma.

- A** Iniciar el proceso de calibración. Presionar y soltar el botón “Cal.” en el sensor de luz diurna.
- B** Configurar las luces en la habitación al nivel de luz deseado mediante los botones **Subir/Bajar** “▲/▼” en el control remoto Pico o el módulo PowPak.
- C** Mantener presionado el botón “Cal.” durante 6 segundos.
- D** Salir de la habitación durante 5 minutos para completar la calibración.

Nota: Una vez completada la calibración, todas las luces titilarán y comenzarán a responder frente a la luz diurna.

Múltiples filas de luz diurna (opcional)

Para cada fila de luz diurna se debe usar un módulo PowPak distinto. Para una configuración detallada, consultar la sección de sintonización de la guía de instalación del sensor de luz diurna Radio Powr Savr.

- Para seleccionar el módulo PowPak a ajustar, presionar el botón Alternar.

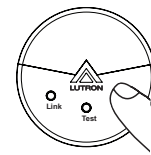

3 Configurar un nivel de luz favorito (opcional)

Para control remoto Pico con un botón de **Favorito**.

A Ajustar las luces al nivel deseado:

Usar el botón **Subir** “▲” o **Bajar** “▼” en el control remoto Pico.

B Guardar nivel favorito:

Mantener presionado el botón **Favorito** durante 6 segundos.

La carga titilará 3 veces para confirmar que se guardó el nivel favorito.

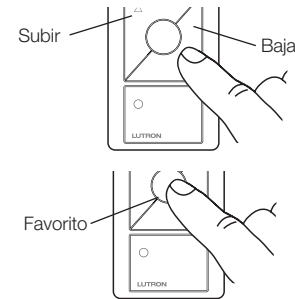

4 Configurar el ajuste de nivel inferior y nivel superior (opcional)

Para obtener mejores resultados, minimizar la cantidad de luz diurna que ingrese a la habitación antes de realizar el procedimiento.

Notas:

Según el fabricante o la carga de la luminaria, es posible que haga falta ajustar el nivel inferior y el nivel superior.

- Ajustar el nivel inferior para garantizar un nivel de luz estable porque algunas cargas titilarán o se apagarán si se ajustan muy bajo.
- Asegúrese de que puede encender las luces al nivel inferior sin que se produzca un funcionamiento anormal.
- El ajuste de nivel superior de fábrica es adecuado para la mayoría de las aplicaciones, pero se puede ajustar según se desee.

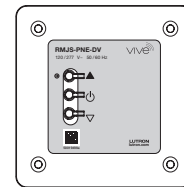

Ajuste de nivel inferior

A Ingresar al modo de configuración de ajuste del nivel inferior:

Mantener presionado el botón **Subir** “▼” en el control de la luminaria durante 12 segundos. Las luces titilarán y el indicador LED comenzará a titilar.

B Ajustar el nivel inferior:

Usar el botón **Subir** “▲” y **Bajar** “▼” en el control de la luminaria para ajustar y configurar las luces al nivel inferior deseado (1 a 45%).

C Guardar el ajuste de nivel inferior:

Mantener presionado el botón **Alternar** “⏻” durante 6 segundos para guardar la configuración.

El indicador LED comenzará a titilar y, luego, se mantendrá fija para indicar que se guardó el nuevo nivel.

Ajuste de nivel superior

A Ingresar al modo de configuración de ajuste del nivel superior:

Mantener presionado el botón **Subir** “▲” en el control de la luminaria durante 12 segundos. Las luces titilarán y el indicador LED titilará.

B Ajustar el nivel superior:

Usar el botón **Subir** “▲” y **Bajar** “▼” en el control de la luminaria para ajustar y configurar las luces al nivel superior deseado (55 a 100%).

C Guardar el ajuste de nivel superior:

Mantener presionado el botón **Alternar** “⏻” durante 6 segundos para guardar la configuración.

El indicador LED comenzará a titilar y, luego, se mantendrá fija para indicar que se guardó el nuevo nivel.

Códigos de error

El LED del módulo PowPak destellará cuando se excedan ciertas limitaciones de carga.

| Secuencia de los LED | Modo de error | Ejemplo |
|---|--|--|
| El LED destella una vez y luego se apaga durante 4 segundos | Modo de detección de FET en cortocircuito | Cuando un transformador BVM se satura |
| El LED destella dos veces y luego se apaga durante 3 segundos | Modo de Protección contra voltaje excesivo (OVP) | Si una carga BVM se utiliza en fase inversa |
| El LED destella tres veces y luego se apaga durante 2 segundos | Modo de Protección contra corriente excesiva (OCP) | Corriente de arranque excesiva de controladores/balastos que no satisfacen la norma NEMA 410 |
| El LED destella cuatro veces y luego se apaga durante 1 segundo | Modo de Protección contra temperatura excesiva (OTP) | Excediendo la carga homologada |

5 Configurar el nivel de luz mínimo (opcional)

Ciertas aplicaciones (por ej., pasillos), pueden necesitar que las luces nunca se apaguen. Para estas áreas, activar el modo de nivel de luz mínimo.

A Ingresar al modo de configuración de nivel de luz mínimo:

Mantener presionado el botón **Alternar** “⏻” y **Bajar** “▼” durante 12 segundos. Las luces titilarán alto-bajo-alto y el LED comenzará a titilar.

Si la luz deja de titilar y pasa a máximo, el nivel mínimo de luz está apagado (predeterminado).

Si la luz deja de titilar y pasa a mínimo, el nivel mínimo de luz está encendido y configurado en nivel inferior.

B Cambiar el nivel mínimo de luz:

Presionar el botón **Subir** “▲” para configurar el mínimo de luz a nivel inferior.

Presionar el botón **Bajar** “▼” para configurar el mínimo de luz a apagado.

C Guardar el nivel mínimo de luz:

Mantener presionado el botón **Alternar** “⏻” durante 6 segundos. El LED titilará rápidamente para indicar que se guardó el nuevo nivel.

6 Configurar los niveles de luz con ocupación (opcional)

Nota: El nivel de luz de área desocupada es siempre el nivel mínimo de luz y no se puede cambiar.

A Configurar los niveles de luz con ocupación deseados:

Usar los botones **Subir/Bajar** “▲/▼” en el módulo PowPak o los botones **Subir/Bajar** “▲/▼” en todos los controles remoto Pico vinculados.

B Guardar los niveles de luz con ocupación:

Mantener presionado el botón **Test** (o botón de **Lights On [Encender luces]**) durante 6 segundos en cualquier sensor de ocupación Radio Powr Savr. Soltar cuando el lente del sensor comienza a titilar.

O mantener presionado el botón **Lights On (Encender luces)** durante 6 segundos en cualquier sensor de ocupación Radio Powr Savr. Soltar cuando el lente del sensor comienza a titilar.

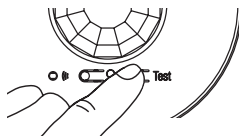
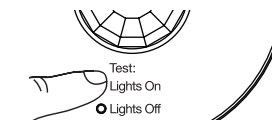
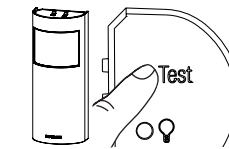

Información de la FCC/IC:

Este dispositivo cumple la parte 15 de las reglas de la FCC y con las normas RSS de Industry Canada para dispositivos exentos de licencia. Su funcionamiento está sujeto a las dos condiciones siguientes:

- (1) este dispositivo no debe causar interferencias y
- (2) este dispositivo debe aceptar cualquier interferencia, incluidas las interferencias que puedan provocar un funcionamiento no deseado. Las modificaciones no aprobadas explícitamente por Lutron Electronics Co., Inc. pueden anular la autoridad del usuario para operar este equipamiento.

Nota: Este equipo ha sido sometido a pruebas que confirman que satisface los límites de un dispositivo digital de Clase B, de conformidad con la parte 15 de las reglas de la FCC. Estos límites se han diseñado para proporcionar un grado de protección razonable contra las interferencias dañinas en una instalación residencial. Este equipo genera, utiliza y puede radiar energía de radiofrecuencia y, si no se instala y utiliza de conformidad con las instrucciones, puede provocar interferencias dañinas a las comunicaciones de radio. Sin embargo, no se ofrece ninguna garantía de que no se producirán interferencias en una instalación en particular. Si el equipo provoca interferencias dañinas a la recepción de radio o televisión, lo cual puede determinarse encendiendo y apagando el equipo, se recomienda al usuario intentar corregir la interferencia mediante una o varias de las medidas siguientes:

- Reorientar o trasladar la antena receptora.
- Aumentar la separación entre el equipo y el receptor.
- Conectar el equipo a una toma perteneciente a un circuito distinto del circuito al que se conecta el receptor.
- Pedir ayuda al punto de venta o a un técnico experto en radio/televisión.

Asistencia al cliente:

E.U.A./Canadá: 1.844.LUTRON1

www.lutron.com/support

México: +1.888.235.2910

Centroamérica/América del Sur: +1.610.282.6701

Garantía limitada: www.lutron.com/TechnicalDocumentLibrary/369-119_Wallbox_Warranty.pdf